

AEG



aeg.com/register



GI6220D2SN

NAMESTITEV / INSTALLATION



Pridržujemo si pravico do sprememb.

| | | | |
|-------------------------------|----|-----------------------------------|----|
| 1. VARNOSTNE INFORMACIJE..... | 3 | 8. POLNJENJE POMIVALNEGA STROJA.. | 11 |
| 2. VARNOSTNA NAVODILA..... | 4 | 9. DNEVNA UPORABA..... | 15 |
| 3. OPIS IZDELKA..... | 6 | 10. NAMIGI IN NASVETI..... | 16 |
| 4. NADZORNA PLOŠČA..... | 6 | 11. VZDRŽEVANJE IN ČIŠČENJE..... | 17 |
| 5. IZBIRA PROGRAMA..... | 7 | 12. ODPRAVLJANJE TEŽAV..... | 19 |
| 6. NASTAVITVE..... | 8 | 13. TEHNIČNI PODATKI..... | 22 |
| 7. PRED PRVO UPORABO..... | 10 | 14. SKRIB ZA OKOLJE..... | 22 |

1. ⚠️ VARNOSTNE INFORMACIJE

Pred namestitvijo in uporabo naprave natančno preberite priložena navodila. Proizvajalec ni odgovoren za poškodbe ali škodo, nastalo zaradi nepravilne namestitve ali uporabe. Navodila vedno shranite na varnem in dostopnem mestu za poznejšo uporabo.

1.1 Varnost otrok in ranljivih oseb

- To napravo lahko otroci od osmega leta naprej ter osebe z zmanjšanimi telesnimi, čutnimi ali razumskimi sposobnostmi ali s pomanjkanjem izkušenj ter znanja uporabljajo le pod nadzorom ali če so dobile ustrezna navodila glede varne uporabe naprave in če se zavedajo nevarnosti, ki obstajajo. Otroci, mlajši od osem (8) let, ter osebe z visoko stopnjo invalidnosti se ne smejo približevati napravi, če niso pod nenehnim nadzorom.
- Otroci morajo biti pod nadzorom, da se z napravo ne igrajo.
- Pralna sredstva hranite zunaj dosega otrok.

- Ko so vrata naprave odprta, poskrbite, da so otroci in hišni ljubljenci dovolj oddaljeni od naprave.
- Otroci ne smejo izvajati čiščenja in uporabniškega vzdrževanja naprave, če ni zagotovljen nadzor.

1.2 Splošna varnost

- Ta naprava je namenjena samo pomivanju gospodinjskih posod in namiznega pribora.
- Ta naprava je namenjena zgolj uporabi v gospodinjstvu v notranjem okolju.
- Ta naprava se lahko uporablja v pisarnah, hotelskih sobah, sobah motelov, kjer nudijo prenočišča z zajtrkom, kmečkih turizmih in drugih podobnih nastanitvenih objektih, kjer takšna uporaba ne presega (povprečnih) ravni domače uporabe.
- Ne spreminjajte specifikacij te naprave.
- Delovni tlak vode (najmanjši in največji) mora biti med 0.05 (0.5) / 1 (10) MPa (bar).
- Upoštevajte največje število pogrinjkov, ki je 14.

- Vrat aparata ne puščajte odprtih, da preprečite nevarnost spotikanja.
- Če je napajalni kabel poškodovan, ga mora v izogib nevarnostim zamenjati proizvajalec, zastopnik njegovega pooblaščenega servisnega centra ali druga strokovno usposobljena oseba.
- **OPOZORILO:** Nože in druge kuhinjske pripomočke z ostrimi konicami je treba naložiti v košaro tako, da so njihove konice usmerjene navzdol ali nameščene v vodoravni položaj.
- Pred vsakršnim vzdrževanjem izklopite napravo in iztaknite vtič iz vtičnice.
- Za čiščenje naprave ne uporabljajte visokotlačnega vodnega pršca in/ali pare.
- Če ima naprava na dnu prezračevalne odprtine, te ne smejo biti prekrите, npr. s preprogo.
- Naprava mora biti priključena na vodovodni sistem z novimi kompleti cevi. Za ta namen ne uporabite starih, že uporabljenih kompletov cevi.

2. VARNOSTNA NAVODILA

2.1 Namestitev

UPOZORNENIE!

To napravo lahko namesti le strokovno usposobljena oseba.

- Odstranite vso embalažo.
- Ne nameščajte ali uporabljajte poškodovane naprave.
- Upoštevajte priložena navodila za namestitev.
- Pri premikanju naprave bodite previdni, ker je težka. Vedno uporabljajte zaščitne rokavice in zaprto obutev.
- Naprave ne nameščajte ali uporabljajte pri temperaturah pod 0 °C.
- Napravo namestite na varno in primerno mesto, ki ustreza zahtevam za namestitev.
- Zaradi varnosti naprave ne uporabljajte, dokler je ne namestite v vgradno konstrukcijo.
- Če pohištvna plošča ni nameščena, se lahko vrata nepričakovano zaprejo. Previdno odprite vrata naprave, da preprečite nevarnost poškodb. Po namestitvi se prepričajte, da so plastični

pokrovi v zaklenjenem položaju. Poškodba ali odstranitev plastičnih pokrovov na straneh vrat lahko vpliva na delovanje naprave in povzroči poškodbe. Če je plastični pokrov poškodovan, se za zamenjavo obrnite na pooblaščen servisni center.

2.2 Električne povezave

UPOZORNENIE!

Nevarnost požara in električnega udara.

- **OPOZORILO:** Ta naprava je namenjena namestitvi / priključitvi na ozemljitveni priključek v zgradbi.
- Preverite, ali so parametri ploščice za tehnične navedbe združljivi z električnim omrežjem.
- Vedno uporabljajte pravilno nameščeno vtičnico z zaščito pred električnim udarom.
- Ne uporabljajte razdelilnikov in podaljškov.
- Preprečite poškodbe vtiča in napajalnega kabla. Če je potrebna zamenjava, se obrnite na pooblaščen servisni center.
- Vtič vtaknite v vtičnico šele ob koncu namestitve in zagotovite dostop do vtiča.

- Ne odklapljajte naprave tako, da potegnete za napajalni kabel. Vedno povlecite za omrežni vtič.

2.3 Priključitev cevi za vodo

UPOZORNENIE!

Nevarnost električnega udara.

- Ne poškodujte cevi za vodo.
- Pred priključitvijo na nove cevi pustite vodo teči, dokler ni čista, cevi, ki se dlje časa ne uporabljajo, po popravilih ali namestitvi novih naprav (npr. vodomerov).
- Preverite morebitno iztekanje vode med in po prvi uporabi.
- V primeru poškodbe cevi za dovod vode takoj zaprite pipo in iztaknite vtič iz omrežne vtičnice. Za zamenjavo cevi za dovod vode se obrnite na pooblaščen servisni center.
- Izguba električne energije izklopi sistem za zaščito vode, zaradi česar se poveča nevarnost poplav.
- Cev za dovod vode ima varnostni ventil in ovoj z notranjim priključnim kablom.

2.4 Uporaba

- Vnetljive izdelke ali predmete, ki so prepojeni z vnetljivimi izdelki, hranite stran od naprave.
- Pomivalna sredstva so nevarna. Upoštevajte varnostna navodila z embalaže pomivalnega sredstva.
- Ne pijte vode iz naprave in se ne igrajte z njo.
- Počakajte, da se program konča in odstranite posodo, ker lahko pralno sredstvo ostane na posodi.
- Ne shranjujte predmetov na odprta vrata naprave in ne pritiskajte nanje.
- Iz naprave se lahko sprošča vroča para, če vrata odprete med delovanjem naprave.

2.5 Servis

- Za popravilo naprave se obrnite na pooblaščen servisni center. Uporabite samo originalne rezervne dele.

- Samopopravilo ali nestrokovno popravilo je lahko nevarno za uporabnika in lahko izniči garancijo.
- Naslednji nadomestni deli bodo na voljo še vsaj 7 let po ukinitvi modela: motor, cirkulacijska in odtočna črpalka, grelci in grelni elementi, vključno s toplotnimi črpalkami, cevjem in ustrezno opremo, vključno s cevmi, ventili, filtri in elementi za preprečevanje iztekanja vode, konstrukcijskimi in notranjimi deli, ki so povezani s sestavi vrat, tiskanim vezjem, elektronskimi prikazovalniki, tlačnimi stikali, termostati in držali, programsko in strojno opremo, vključno s ponastavitveno programsko opremo. Naslednji nadomestni deli bodo na voljo še vsaj 10 let po ukinitvi modela: tečaj in tesnila vrat, druga tesnila, brizgalne ročice, odtočni filtri, notranje police in pomožni plastični deli, kot so košare in pokrovi. Trajanje je lahko daljše v vaši državi. Za dodatne informacije obiščite našo spletno stran.
- Nekateri nadomestni deli so na voljo samo profesionalnim serviserjem in morda niso pomembni za model.
- Obvestilo o žarnici/-ah v notranjosti tega izdelka in o rezervnih žarnicah, ki se prodajajo ločeno: Te žarnice so izdelane, da prenesejo skrajno zahtevne razmere v gospodinjstvih napravah, kot so temperatura, vibracije, vlaga; ali so izdelane za signalizacijo, da je naprava vklopljena. Niso namenjene za uporabo v drugih napravah in niso primerne za sobno razsvetljavo v gospodinjstvu.

2.6 Odstranjevanje

UPOZORNENIE!

Nevarnost poškodbe ali zadušitve.

- Napravo izključite iz napajanja.
- Odrežite električni priključni kabel in ga zavrzite.
- Odstranite zapah in na ta način preprečite, da bi se otroci in živali zaprli v napravo.

3. OPIS IZDELKA

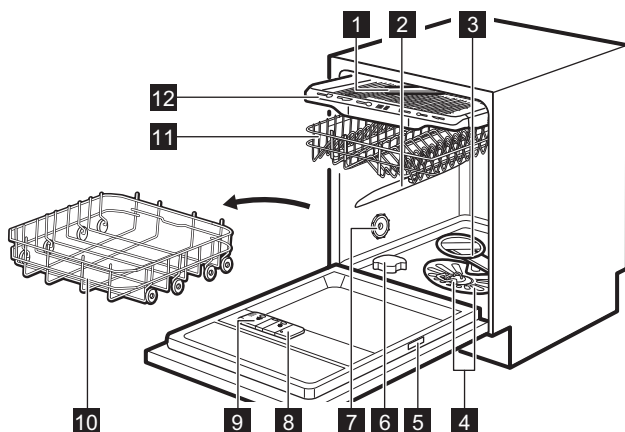

- 1 Brizgalna ročica na stropu
- 2 Zgornja brizgalna ročica
- 3 Spodnja brizgalna ročica
- 4 Filtri
- 5 Ploščica za tehnične navedbe
- 6 Vsebnik za sol
- 7 Odzračevalnik
- 8 Predal sredstva za izpiranje
- 9 Predal za pralno sredstvo
- 10 Spodnja košara
- 11 Zgornja košara

- 12 Predal za pribor

3.1 LightOnFloor

Funkcija prikaže luč na tleh pod vrati naprave. Zasveti ob začetku programa in ugasne ob zaključku programa. Kadar pride do napake v delovanju naprave, rdeča luč utripa.

ⓘ Ko funkcija AirDry odpre vrata, LightOnFloor morda ne bo povsem viden. Če želite videti, ali se je program končal, pogledajte na upravljalno ploščo.

4. NADZORNA PLOŠČA

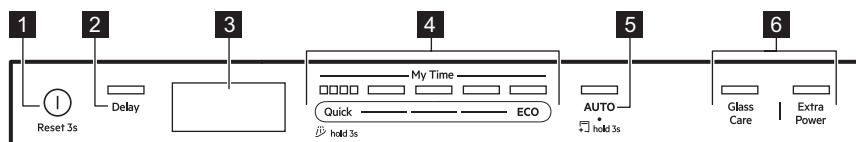

- 1 Tipka za vklop/izklop/tipka za ponastavitev
- 2 Tipka za zamik
- 3 Prikazovalnik
- 4 My Time vrstica za izbiro programa
- 5 AUTO programska tipka / MachineCare programska tipka

- 6 Tipke za programske funkcije

4.1 Indikatorji na prikazovalniku

Energijski meter pomeni stopnjo energijske učinkovitosti izbranega programa in funkcije. Več kot je vklopljenih vrstic, nižja je poraba. Ugasne s programi Quick, Rinse&Hold in MachineCare.

ECO Sveti, ko izberete program ECO. Oglejte si poglavje „Programi in možnosti“.

 Sveti, ko je potrebno polnjenje predala sredstva za izpiranje. Oglejte si poglavje „Pred prvo uporabo“.

 Sveti, ko je potrebno polnjenje posode za sol. Oglejte si poglavje „Pred prvo uporabo“.



Sveti ob izbiri programa s fazo sušenja. Oglejte si poglavje „Programi in možnosti“.



Sveti ob izbiri programa s fazo sušenja. Oglejte si poglavje „Programi in možnosti“.



Sveti, ko izberete program Rinse&Hold. Oglejte si poglavje „Programi in možnosti“.



Sveti, ko želite zagnati program MachineCare in ko ga zaženete. Oglejte si poglavje „Vzdrževanje in čiščenje“.

5. IZBIRA PROGRAMA

5.1 Programi pomivanja

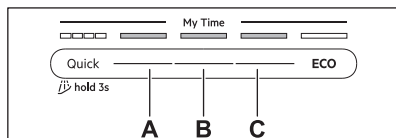

Quick

Za sveže umazano posodo in jedilni pribor. Faze: pomivanje posod na 60°C, izpiranje na 50°C, AirDry. Program ne vključuje faze sušenja ali dodajanja sredstva za izpiranje. Živila pustite v pomivalnem stroju z odprtimi vrati, da omogočite sušenje na zraku.

A. 1h00m

Za porcelan in jedilni pribor s sveže, rahlo posušeno umazanijo. Faze: pomivanje posode pri 65°C, vmesno izpiranje, končno izpiranje pri 60°C, sušenje, AirDry.

B. 1h30m

Za posodo, jedilni pribor, lonce in ponve z običajno, rahlo posušeno umazanijo. Faze: pomivanje posode pri 65°C, vmesno izpiranje, končno izpiranje pri 55°C, sušenje, AirDry.

C. 2h00m

Za običajno umazano posodo, jedilni pribor, lonce in ponve. Faze: pomivanje posode pri 65°C, vmesno izpiranje, končno izpiranje pri 50°C, sušenje, AirDry.

ECO

Ta program vam omogoča najvarčnejšo porabo vode in energije za običajno umazana porcelan in jedilni pribor. Faze: predpranje, pomivanje posode pri 50°C, vmesno izpiranje, končno izpiranje pri 55°C, sušenje, AirDry. To je standardni program za preizkuševalne inštitute. Ta program se uporablja za ocenitev združljivosti z uredbo Komisije Ecodesign (EU) 2019/2022.

AUTO

Za posodo, jedilni pribor, lonce in ponve z vsemi stopnjami umazanije. Faze: predpranje, pomivanje posode pri 60°C, vmesno izpiranje, končno izpiranje pri 60°C, sušenje, AirDry. Ta pametni program zazna količino perila in stopnjo umazanosti. Samodejno prilagodi temperaturo, trajanje in količino vode za najboljše rezultate pomivanja in sušenja.

5.2 Trajanje programa

GlassCare

Funkcija varuje občutljive predmete, še posebej kozarce, tako da preprečuje hitre spremembe temperature. Funkcija omeji temperaturo pomivanja na 45°C za zagotovitev nežnega, a učinkovitega čiščenja. Velja za programe Quick, 1h00m 1h30m 2h00m.

ExtraPower

Ta funkcija poveča učinkovitost čiščenja z daljšim trajanjem programa, kar vodi do višje povprečne temperature pomivanja posode. Funkcija je namenjena zelo trdovratni umaza-

niji. Velja za programe Quick, 1h00m 1h30m 2h00m.

5.3 Posebni programi

Rinse&Hold

Program osveži posodo, ki bo pomita pozneje. S tem programom ne uporabljajte detergenta. Oglejte si poglavje „Dnevna uporaba“.

MachineCare

Program očisti notranjost naprave pri 65°C, ter učinkovito odstrani vodni kamen in obloge maščobe, da ohrani dolgotrajno delovanje. Oglejte si poglavje „Vzdrževanje in čiščenje“.

5.4 Vrednosti porabe

A - program, B - voda (l), C - energija (kWh), D - trajanje (min).

| A | B | C | D |
|------------|------|-------|----|
| Quick | 9,0 | 0.600 | 30 |
| Rinse&Hold | 4.5 | 0.025 | 15 |
| 1h00m | 11.5 | 1,025 | 60 |
| 1h30m | 11.5 | 0.975 | 90 |

| A | B | C | D |
|-------------|------|-------|-----|
| 2h00m | 11.5 | 0,900 | 120 |
| ECO | 10,5 | 0,848 | 240 |
| AUTO | 11.5 | 1,125 | 170 |
| MachineCare | 10,0 | 0.500 | 60 |

Vrednosti so odvisne od tlaka in temperature vode, nihanja v električnem napajanju, možnosti, količine posod in stopnje umazanije.

Vrednosti za programe, ki niso program ECO, so samo vzorčne.

5.5 Informacije za primerjalne teste

Za pridobitev potrebnih informacij za izvedbo preizkusov zmogljivosti (npr. po: EN60436), pošljite e-pošto na:

info.test@dishwasher-production.com

Če želite, vključite številko izdelka (PNC) s ploščice za tehnične navedbe.

Za vsa druga vprašanja glede pomivalnega stroja si oglejte servisno knjigo, ki je priložena napravi.

6. NASTAVITVE

6.1 Pregled nastavitvev

Imena v oklepajih ustrezajo načinu prikaza nastavitvev pomivalnega stroja v nastavitvenem načinu.

Trdota vode (HAR)

Nastavite stopnjo sistema za mehčanje vode (1–10) na podlagi trdote vode. (Privzeto) 5. ¹⁾

Opozorilo za prazen predal sredstva za izpiranje (rA)

Vklopite ali izklopite indikator sredstva za izpiranje. Privzeto: On ¹⁾

Zvok za konec (ES)

Izberite On, da vklopite ali Off, da izklopite zvočni signal za konec programa. Privzeto: Off.

Samodejno odpiranje vrat (Ado)

Izberite On za vklop funkcije ali Off za izklop funkcije AirDry. Privzeto: On. ¹⁾

Zvok tipk (to)

Izbrati On za aktivacijo ali Off za deaktivacijo tona, ki se sliši ob pritisku na gumb. Privzeto: On.

Števec ciklov (uC)

Preverite število zaključenih ciklov pomivanja posode. Števec se ustavi pri 65535.

PNC številka (Pnc)

Preverite naprave.PNC Navedite številko, ko se obrnete na pooblaščen servisni center.

Ponast. nastavitvev (rS)

Izberite Yes, da ponastavite napravo na tovarniške nastavitve. Nastavitvev ne ponastavi uporabe ure. Za izhod izberite No.

6.2 Način nastavitvev

Odpiranje nastavitvenega načina

Nastavitveni način lahko odprete pred zagonom programa. Nastavitvenega načina ne morete odpreti med delovanjem programa.

¹⁾ Dodatne podrobnosti si oglejte v nadaljevanju tega poglavja.

Sočasno pritisnite in tri sekunde držite ECO in AUTO.

Na zaslonu se prikaže prva nastavitvev: HAR.

Krmarjenje v nastavitvenem načinu

Uporabite izbirno vrstico My Time za krmarjenje v nastavitvenem načinu.

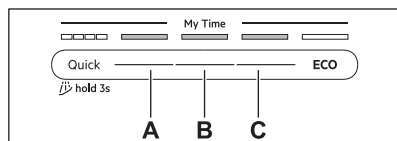

- A. Tipka Nazaj
- B. Tipka Potrdi
- C. Tipka Naprej

Uporabite Nazaj in Naprej za preklap med nastavitvami in spremembo njihove vrednosti. S tipko Potrdi odprete izbrano nastavitvev in potrdite spreminjanje vrednosti.

Sprememba nastavitve

Naprava mora biti v nastavitvenem načinu.

1. Pritisnite Nazaj ali Naprej za izbiro nastavitvev.

Prikazovalnik prikazuje ime nastavitvev.

2. Pritisnite Potrdi, da vstopite v nastavitvev.

Utripa vrednost trenutne nastavitvev.

3. Pritisnite Nazaj ali Naprej, da spremenite vrednost.

4. Pritisnite Potrdi za potrditev vrednosti nastavitvev.

Nastavitvev je shranjena. Naprava se vrne na seznam osnovnih nastavitvev.

5. Sočasno pritisnite in približno 3 sekunde držite ECO in AUTO za izhod iz nastavitvenega načina.

Naprava se vrne v način izbire programa.

Shranjene nastavitvev ostanejo veljavne, dokler jih ponovno ne spremenite.

i Naprava zapusti način nastavitvev, če 10 sekund ne pritisnete nobene tipke.

6.3 Mehčalec vode

Sistem za mehčanje vode odstrani iz vode minerale, ki negativno vplivajo na rezultate pomivanja in na napravo.

Večja kot je vsebnost teh mineralov, trša je voda. Trdota vode se meri v ekvivalentnih leštvicah.

Nivo za mehčanje vode morate nastaviti glede na trdoto vode v vašem vodovodu. Nastavitvev je potrebna ne glede na vrsto pralnega sredstva, ki se uporablja za zagotovitev dobrih rezultatov pomivanja posode in ohranjanje delovanja indikatorja za sol. Vaš lokalni organ za vodo vam lahko svetuje glede trdote vode na vašem področju. Privzeta tovarniška nastavitvev je stopnja 5.

i Večnamenske tablete z mehčalcem imajo omejeno učinkovitost pri mehčanju vode. Glejte embalažo izdelka.

Water hardness

| °dH | °fH | mmol/l | mg/l (ppm) | °Clark | L ¹⁾ |
|-----|-----|--------|------------|--------|-----------------|
| 47 | 84 | 8,4 | 835 | 58 | 10 |
| -50 | -90 | -9,0 | -904 | -63 | |
| 43 | 76 | 7,6 | 755 | 53 | 9 |
| -46 | -83 | -8,3 | -834 | -57 | |
| 37 | 65 | 6,5 | 645 | 46 | 8 |
| -42 | -75 | -7,5 | -754 | -52 | |
| 29 | 51 | 5,1 | 505 | 36 | 7 |
| -36 | -64 | -6,4 | -644 | -45 | |
| 23 | 40 | 4,0 | 395 | 28 | 6 |
| -28 | -50 | -5,0 | -504 | -35 | |
| 19 | 33 | 3,3 | 325 | 23 | 5 |
| -22 | -39 | -3,9 | -394 | -27 | |
| 15 | 26 | 2,6 | 255 | 18 | 4 |
| -18 | -32 | -3,2 | -324 | -22 | |
| 11 | 19 | 1,9 | 185 | 13 | 3 |
| -14 | -25 | -2,5 | -254 | -17 | |
| 4 | 7 | 0,7 | 70 | 5 | 2 |
| -10 | -18 | -1,8 | -184 | -12 | |
| <4 | <7 | < 0,7 | <70 | < 5 | 1 |

¹⁾ Raven mehčalca vode

Mehčalec vode gre skozi samodejni postopek regeneracije. ²⁾

6.4 Opozorilo za prazen predal sredstva za izpiranje

Sredstvo za izpiranje pomaga, da se posoda posuši brez lis in madežev. Samodejno se sprosti med zadnjim izpiranjem.

Ko je predal za sredstva za izpiranje prazen, zasveti indikator sredstva za izpiranje. Če so rezultati sušenja zadovoljivi samo pri uporabi kombiniranih tablet, lahko izklopite opozorilo za prazen predal sredstva za izpiranje. Vendar pa za najboljše rezultate sušenja vedno uporabite sredstvo za izpiranje.

Če uporabljate standardno pomivalno sredstvo ali kombinirane tablete brez sredstva za izpiranje, vklopite opozorilo, da bo indikator za polnjenje predala sredstva za izpiranje ostal vklopljen.

6.5 AirDry

AirDry izboljša rezultate sušenja z nizko porabo energije. Med fazo sušenja se vrata naprave samodejno odprejo in ostanejo priprta. Izklop funkcije lahko zmanjša učinkovitost sušenja.

AirDry se samodejno vklopi pri vseh programih, razen pri .

Ko se odprejo vrata, se na prikazovalniku prikaže preostali čas delujočega programa.

Trajanje faze sušenja in čas odpiranja vrat se lahko razlikujeta glede na izbrani program in funkcijo.

POZOR!

Ne poskusite zapreti vrat naprave v dveh minutah po samodejnem odpiranju. To lahko povzroči poškodbe naprave.

7. PRED PRVO UPORABO

1. Pritisnite in držite tipko za vklop/izklop, dokler se naprava ne vklopi.
2. Stopnjo sistema za mehčanje vode prilagodite trdoti vode.
3. Napolnite vsebnik za sol.
4. Napolnite predal sredstva za izpiranje.
5. Napolnite predal za sredstvo za pomivanje.
6. Odprite pipo za vodo.
7. Zaženite program Quick, da odstranite morebitne ostanke postopka izdelave. V košari ne zlagajte posode.

Po zagonu programa naprava ponovno polni sistem za mehčanje vode do pet minut. Faza pomivanja se začne šele, ko se ta postopek zaključi. Postopek se redno ponavlja.

7.1 Vsebnik za sol

POZOR!

Za pomivanje v pomivalnem stroju uporabite samo regeneracijsko sol. Ne uporabljajte kuhinjske soli.

Sol se uporablja za ponovno polnjenje sistema za mehčanje vode in zagotovitev dobrih rezultatov pomivanja pri vsakodnevni uporabi.

Kako napolniti vsebnik za sol

1. Pokrovček vsebnika za sol obrnite v nasprotni smeri urnega kazalca in ga snemite.
2. V posodo za sol nalijte 1 l vode (le če jo polnite prvič).
3. S priloženim lijakom napolnite posodo za sol z 1 kg soli za pomivalne stroje.



4. Previdno stresite lijak za ročaj, da v posodo spravite vsa zrnca.
5. Odstranite sol, ki se nabere okoli odprtine vsebnika za sol.

²⁾ Za pravilno delovanje sistema za mehčanje vode je treba smolo naprave za mehčanje vode redno obnavljati. Ta postopek je samodejen in je del običajnega delovanja pomivalnega stroja. Pogostost regeneracije je odvisna od nastavitve sistema za mehčanje vode. Višja kot je stopnja, bolj pogosta je regeneracija. Pri visokih stopnjah regeneracija poteka dvakrat v ciklu: med pomivanjem posode in po končnem izpiranju. Pri nižjih stopnjah se regeneracija pojavi šele po zadnjem izpiranju. Izpiranje mehčalca se zgodi na začetku zaporednega cikla. Pri visokih stopnjah se dodatno pojavi ob koncu pomivanja posode. Izpiranje sistema za mehčanje vode se konča s polnim črpanjem. Regeneracija podaljša trajanje programa za največ 5min, porabo vode za največ 4 lin porabo energije za 2 Wh. V trenutno veljavnih standardnih laboratorijskih pogojih s trdoto vode 2,5 mmol/l (sistem za mehčanje vode: stopnja 3) se regeneracija izvede na vsakih 62 lporabljene vode. Temperatura vode, tlak vode in nihanja v električnem napajanju lahko spremenijo vrednosti.

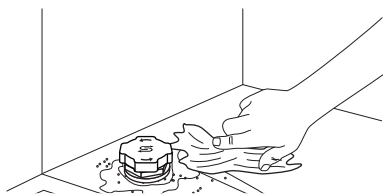

6. Pokrovček obrnite v smeri urnega kazalca, da zaprete vsebnik za sol.

☑ POMEMBNO

Ko polnite posodo za sol, lahko iz nje izteka voda s soljo. Za preprečitev korozije napolnite posodo za sol in takoj zaženite celoten program pomivanja s sredstvom za pomivanje

7.2 Uporaba detergenta

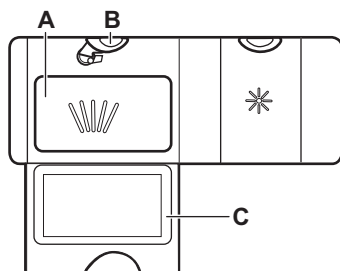

1. Pritisnite tipko za sprostitvev (B), da odprete pokrov (C).
2. Dajte pomivalno sredstvo v predelek (A). Uporabljate lahko pomivalno sredstvo v tabletah, prahu ali gelu.
3. Če program vključuje fazo predpranja, na notranji del vrat pomivalnega stroja dajte naslednjo količino pomivalnega sredstva 5 g.
4. Zaprite pokrov. Prepričajte se, da se je gumb za sproščanje zaklenil v položaj.

① V predelek (A) ne nalijte več kot 30 ml pomivalnega sredstva z gelom.

Za informacije o količini pomivalnega sredstva glejte navodila proizvajalca na embalaži

izdelka. Za pomivanje običajno umazane posode zadostuje 20 - 25 ml pralnega sredstva z gelom ali 18 g.

7.3 Kako napolniti predal sredstva za izpiranje

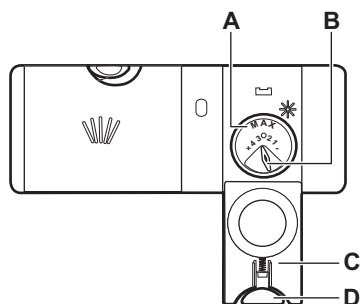

⚠ POZOR!

Predal (A) se uporablja samo za sredstvo za izpiranje. Ne polnite ga z detergentom.

⚠ POZOR!

Uporabljajte samo sredstvo za izpiranje, posebej prilagojeno pomivalnim strojem.

1. Pritisnite tipko za sprostitvev (D), da odprete pokrov (C).
2. V predal sredstva za izpiranje (A) vlivajte sredstvo za izpiranje, dokler tekočina ne pride do ravni »max«.
3. Razlito sredstvo za izpiranje obrišite z vpojno krpo, da preprečite pretirano penjenje.
4. Zaprite pokrov. Prepričajte se, da se je gumb za sproščanje zaklenil v položaj.

① Za prilagoditev sproščene količine (B) obrnite gumb za izbiro programa, tako da bo med položajema 1 (najmanjša količina) 4 in 6 (največja količina).

8. POLNJENJE POMIVALNEGA STROJA

- Za najboljše rezultate pomivanja predmete razporedite po košarah, kot je opisano v navodilih za uporabo.
- Pomivalni stroj povsem napolnite, da prihranite vodo in energijo.
- Košaric ne napolnite preveč, da zagotovite učinkovito delovanje pomivalnega stroja.

- Predmeti v košari se ne smejo dotikati ali prekrivati drug drugega. Samo v tem primeru lahko voda povsem pride do posode in jo pomije.
- Napravo uporabljajte samo za pomivanje predmetov, ki so primerni za pomivanje v pomivalnem stroju.
- V pomivalnem stroju ne pomivajte naslednjih materialov: lesa, roževine, kositra, bakra, aluminija, občutljivega okrašenega porcelana in nezaščitenega ogljikovega jekla ali srebra. To lahko povzroči, da se razpočijo, deformirajo, razbarvajo, porjavijo, potemnijo ali korodirajo.
- V napravi ne pomivajte predmetov, ki lahko vpijejo vodo (gobe, gospodinjske krpe).
- Votle predmete (krpe, kozarce in ponve) z odprtino obrnjeno navzdol, da voda lahko odteče.
- Kozarci se ne smejo medsebojno dotikati.
- Lahke predmete naložite v zgornjo košaro. Poskrbite, da se predmeti ne bodo premikali.
- Pribor in manjše predmete vstavite v predal za jedilni pribor.
- Pred vklopom programa se prepričajte, da se brizgalne ročice pomivalnega stroja neovirano vrtijo.
- Prilagodite višino zgornje košare, da boste vanjo lahko namestili velike posode.

8.1 Kako nastaviti višino zgornje košare

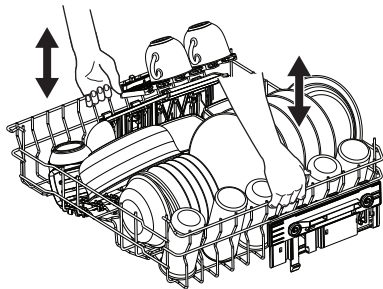

PM POMEMBNO

Košare ne dvigujte ali spuščajte samo na eni strani.

Kako dvigniti zgornjo košaro

1. Košaro izvlecite, dokler se ne ustavi.
2. Dvignite košaro na obeh straneh, dokler se mehanizem ne zaskoči na mesto in je košara stabilna.

Kako spustiti zgornjo košaro

1. Košaro izvlecite, dokler se ne ustavi.
2. Košaro na obeh straneh rahlo dvignite, potisnite jo navzdol in pustite, da se spusti.

8.2 Funkcije košare pomivalnega stroja

Priložena dodatna oprema se lahko razlikuje glede na model vašega pomivalnega stroja.

Spodnja košara

Število zložljivih elementov se lahko razlikuje glede na model vašega pomivalnega stroja.

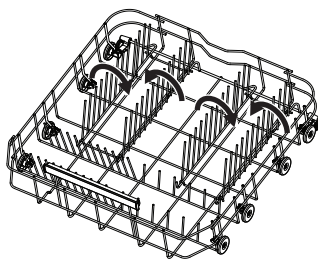

Zgornja košara

Police za skodelice se lahko zložijo navzdol, da se naredi prostor za visoke posode.

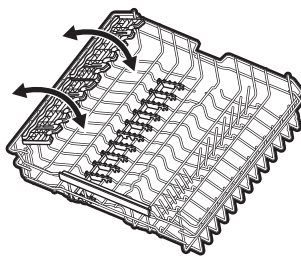

Police za skodelice imajo utore za držanje kozarcev s pecljem, gumijaste konice pa zagotavljajo stabilnost.

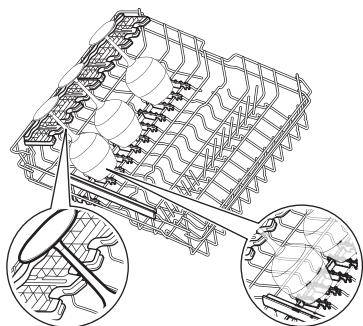

Predal za pribor

Predal uporabite za jedilni pribor in manjše predmete. Predal vključuje zložljiva držala za nože.

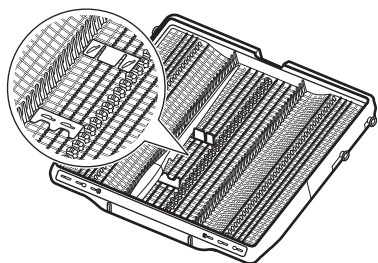

Navodila za odstranjevanje dodatkov

Police za skodelice in gumijaste konice je mogoče začasno odstraniti, da lahko namestite predmete večjih dimenzij.

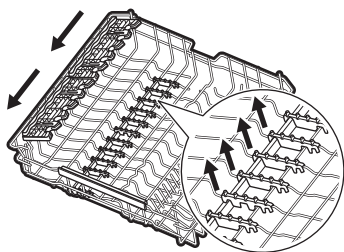

Držala za nože lahko po potrebi začasno odstranite.

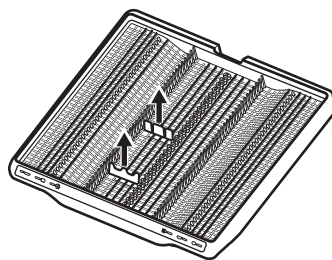

Največja višina posode (mm)

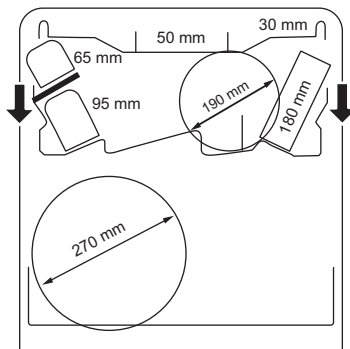
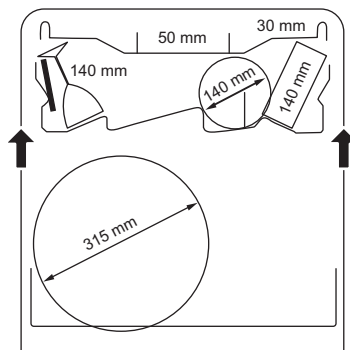

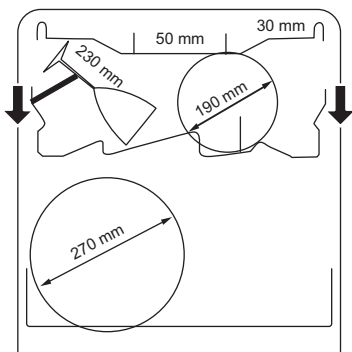

8.3 Primeri polnjenja pomivalnega stroja

Spodnja košara

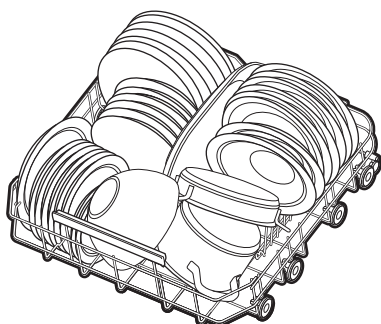
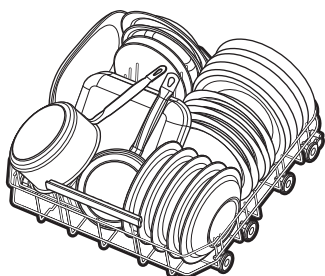

Zgornja košara

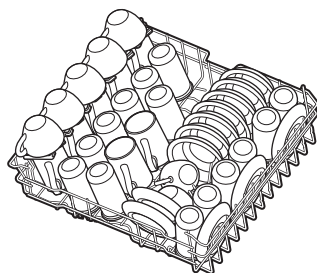
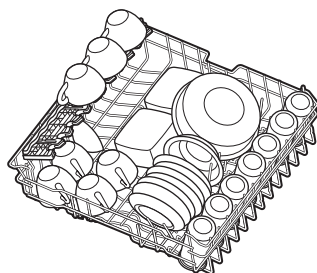

Predal za pribor

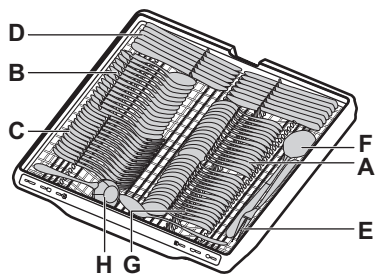
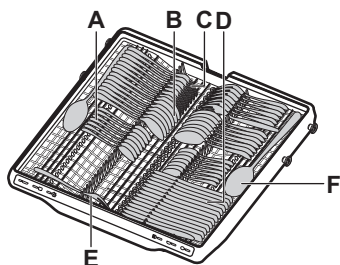



A. Čajna žlička

- B. Jušna žlica
- C. Vilice
- D. Nož
- E. Servirne vilice

- F. Servirna žlica
- G. Desertna žlica
- H. Žlica za omako

9. DNEVNA UPORABA

1. Odprite pipo za vodo.
2. Pritisnite in držite tipko za vklop/izklop, dokler se naprava ne vklopi.
3. Napolnite posodo za sol, če sveti indikator .
4. Predal sredstva za izpiranje napolnite, če sveti indikator .
5. Napolnite košaro.
6. Napolnite predal za sredstvo za pomivanje.
7. Izberite in zaženite program.
8. Ko se program zaključi, zaprite pipo.

9.1 Kako zagnati program iz izbirne vrstice My Time

1. S prstom podrsajte po izbirni vrstici My Time, da izberete ustrezen program. Sveti ustrezna lučka izbranega programa.
2. Po želji vklopite funkcijo programa.
3. Zaprite vrata naprave za začetek programa.

9.2 Zagon Rinse&Hold programa

1. Pritisnite in približno tri sekunde držite Quick hitri program. Sveti indikator .
2. Zaprite vrata naprave za začetek programa.

9.3 Zagon programa AUTO

1. Pritisnite AUTO. Sveti ustrezna lučka tipke. Prikazovalnik prikazuje najdaljše možno trajanje programa.
2. Zaprite vrata naprave za začetek programa.

Med programom se večkrat vklopijo tipala, prvotno trajanje programa pa se lahko skrajša.

9.4 Vklp funkcije programa

Naenkrat lahko vklopite samo eno funkcijo. Funkcijo vklopite pred zagonom programa. Funkcije med izvajanjem programa ni mogoče vklopiti ali izklopiti.

1. Izberite program iz izbirne vrstice My Time.
2. Pritisnite tipko za dodatne funkcije. Sveti ustrezna lučka tipke. Če možnost ni na voljo, utripa lučka, povezana z gumbom, in oglasi se zvočni signal.

 Vklp možnosti pogosto poveča porabo vode in energije, ter trajanje programa.

9.5 Kako zamakniti vklop programa

1. Izberite program.
2. Pritiskajte Delay, dokler se na prikazovalniku ne izpiše zeleni čas zamika vklopa (od ene do 24 ur).

Sveti ustrezna lučka tipke.

3. Zaprite vrata naprave, da se začne odštevanje.

Med odštevanjem ne morete spremeniti zamika vklopa, programa ali funkcije.

Po koncu odštevanja se program zažene.

9.6 Preklic zamika vklopa med odštevanjem

Pritisnite in približno tri sekunde držite . Naprava se vrne v način izbire programa.

 Če prekličete zamik vklopa, morate ponovno izbrati program.

9.7 Preklic delujočega programa

Pritisnite in približno tri sekunde držite . Naprava se vrne v način izbire programa.

 Pred začetkom novega programa se prepričajte, da je pomivalno sredstvo v predalu za pomivalno sredstvo.

9.8 Odpiranje vrat med delovanjem naprave

Če odprete vrata med izvajanjem programa, naprava preneha delovati. To lahko vpliva na porabo energije in trajanje programa. Ko vrata zaprete, naprava nadaljuje z delovanjem od trenutka prekinitev.

i Ne poskušajte zapreti vrat naprave v 2 minutah po tem, ko jih AirDry samodejno odpre, saj lahko to povzroči poškodbe naprave.
Če so po tem vrata zaprta vsaj tri minute, se delujoči program konča.

9.9 Konec programa

Po zaključku programa se pomivalni stroj samodejno izklopi.

Vsi gumbi so nedejavni, razen gumba za vklop/izklop.

9.10 Samodejni izklop

Ta funkcija varčuje z energijo, saj izklopi napravo, ko ta ne deluje.

Funkcija se začne izvajati:

- Ob koncu programa.
- Po 5 minutah, če se ni zagnal noben program in ni bila pritisnjena nobena tipka.

10. NAMIGI IN NASVETI

10.1 Splošno

Upoštevajte nasvete za najboljše rezultate pomivanja in sušenja pri vsakodnevni uporabi in pomoč pri varovanju okolja.

- Če posodo pomivate v pomivalnem stroju, kot je navedeno v navodilih za uporabo, je poraba vode in energije običajno manjša kot pri pomivanju na roke.
- Če morate posodo predhodno izprati, tega ne počnite ročno. Na ta način se poveča poraba vode in energije. Po potrebi izberite program s fazo predpomivanja.
- Večje ostanke hrane odstranite s posode ter izpraznite skodelice in kozarce, preden jih zložite v napravo.
- Izberite program glede na vrsto posode in stopnjo umazanosti.
- Za preprečitev kopičenja vodnega kamna v napravi:
 - Napolnite posodo za sol, ko je potrebno.
 - Uporabite priporočeno količino pomivalnega sredstva in sredstva za izpiranje.
 - Prepričajte se, da trenutna stopnja mehčalca vode ustreza trdoti vode.
 - Upoštevajte navodila v poglavju "Vzdrževanje in čiščenje".

10.2 Uporaba soli, sredstva za izpiranje in pralnega sredstva

- Uporabljajte le sol, sredstvo za izpiranje in pomivalno sredstvo za pomivalni stroj. Drugi izdelki lahko povzročijo poškodbe naprave.
- Na območjih s trdo in zelo trdo vodo priporočamo ločeno uporabo pomivalnega sredstva (prašek, gel, tablete brez dodatnih funkcij), sredstva za izpiranje in soli za najboljše rezultate pomivanja in sušenja.

- Večnamenske tablete se med kratkimi programi morda ne raztopijo v celoti, zaradi česar bodo vidni ostanke detergenta na posodi. Glejte embalažo izdelka. Z daljšimi programi uporabljajte tablete.
- Vedno uporabite pravo količino pomivalnega sredstva. Zaradi nezadostne količine pomivalnega sredstva so lahko rezultati pomivanja slabi, na predmetih pa se pojavijo obloge ali madeži zaradi trde vode. Če uporabljate preveč pomivalnega sredstva skupaj z mehko ali bolj mehko vodo, lahko na posodi ostanejo ostanke pomivalnega sredstva. Glejte navodila z embalaže pomivalnega sredstva.
- Vedno uporabite pravo količino sredstva za izpiranje. Nezadostna količina sredstva za izpiranje poslabša rezultate sušenja. Zaradi uporabe prevelike količine pomivalnega sredstva lahko na posodi nastane modrikast sloj. Za nastavev ravni sredstva za izpiranje glejte poglavje »Nastavitve«.
- Preverite, ali je stopnja sistema za mehčanje vode prava. Če je raven nastavljena previsoko, voda postane preveč mehka, kar lahko povzroči korozijo stekla. Za nastavev stopnje mehčalca vode glejte poglavje »Nastavitve«.

10.3 Kaj storiti, če ne želite več uporabljati večnamenskih tablet

Pred začetkom ločene uporabe pomivalnega sredstva, soli in sredstva za izpiranje upoštevajte naslednje korake:

1. Napravo za mehčanje vode nastavite na najvišjo vrednost.
2. Prepričajte se, da sta rezervoar za posebno sol in rezervoar za sredstvo za izpiranje polna.

3. Zaženite Quick program. Ne dodajate pomivalnega sredstva in ne zlagajte posode v košari.
4. Ko se program zaključi, napravo za mehčanje vode prilagodite stopnji trdote vode iz vašega vodovoda.
5. Nastavite količino dodanega polnjenja sredstva za izpiranje.

10.4 Pred začetkom programa

Pred začetkom izbranega programa preverite naslednje:

- Filtri so čisti in pravilno nameščeni.
- Pokrovček vsebnika za sol je trdno pritrjen.
- Brizgalni ročici nista zamašeni.
- Zadostna količina soli in sredstva za izpiranje.

- Predmeti so ustrezno naloženi v košare.
- Program je primeren za naloženo posodo in stopnjo umazanosti.
- Izbrana je prava količina pomivalnega sredstva.

10.5 Praznjenje košar

1. Pustite, da se posoda ohladi, preden jo vzamete iz pomivalnega stroja. Vroča posoda se hitro poškoduje.
2. Najprej izpraznite spodnjo in potem zgornjo košaro.

 Po koncu programa lahko voda še vedno ostane na notranjih površinah naprave.

11. VZDRŽEVANJE IN ČIŠČENJE

POMEMBNO

Pred vsakim vzdrževanjem (razen pred zagonom programa ) izklopite napravo in iztahnite vtič iz vtičnice.

Umazani filtri in zamašene brizgalne ročice negativno vplivajo na rezultate pomivanja.

Filtri so samočistilni in jih po vsaki uporabi ni treba čistiti. Filtre očistite enkrat na teden. Brizgalne ročice očistite vsaka dva meseca ali pogosteje, če na posodi po končanem programu opazite ostanke hrane. Pogostost čiščenja je odvisna od pogostosti uporabe naprave.

11.1 Kako zagnati MachineCare program

Pred zagonom programa, očistite filtre in brizgalne ročice.

1. Uporabite sredstvo za odstranjevanje vodnega kamna ali čistilno sredstvo, posebej prilagojeno pomivalnim strojem. Sledite navodilom na embalaži. V košari ne zlagajte posode.
2. Pritisnite in približno tri sekunde držite AUTO.

 indikator je vklopljen.

3. Zaprite vrata naprave za začetek programa.

Ko je program zaključen,  indikator je ugasnjen.

11.2 Čiščenje notranjih površin

- Notranjost naprave očistite z vlažno mehko krpo.
- Ne uporabljajte grobih izdelkov, grobih gobic, ostrih pripomočkov, močnih kemikalij, čistil ali topil.
- Vrata, vključno z gumijastim tesnilom, očistite enkrat na teden.
- Da bi ohranili najboljšo učinkovitost svoje naprave, vsaj enkrat na dva meseca uporabite čistilno sredstvo, posebej namenjeno pomivalnim strojem. Natančno upoštevajte navodila na embalaži izdelka.
- Za najboljše rezultate pomivanja zaženite program .

11.3 Čiščenje zunanjih površin

- Očistite napravo z vlažno mehko krpo.
- Uporabljajte samo nevtralna čistilna sredstva. Za nadzorno ploščo uporabite vodo brez sredstev za pomivanje.
- Ne uporabljajte abrazivnih izdelkov, abrazivnih čistilnih gobic ali topil.

11.4 Odstranjevanje tujkov

Po vsaki uporabi pomivalnega stroja pregledajte filtre in korito. Tujki (npr. koščki stekla, plastika, kosti ali zobotrebci itd.) poslabšajo učinkovitost pomivanja in lahko povzročijo poškodbe odtočne črpalke.

⚠ POZOR!

Če tujkov ne morete odstraniti, se obrnite na pooblaščen servisni center.

1. Razstavite sistem filtrov, kot je opisano v tem poglavju.
2. Ročno odstranite morebitne tujke.
3. Ponovno sestavite sistem filtrov, kot je opisano v tem poglavju.

11.5 Čiščenje filtrov

Filtrirni sistem je sestavljen iz treh delov.

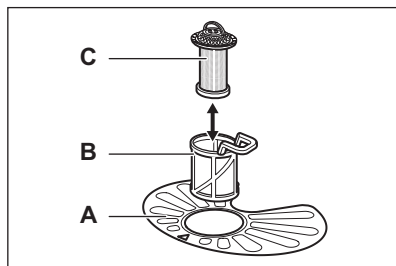

1. Obrnite (B) v nasprotni smeri urnega kazalca in ga odstranite.

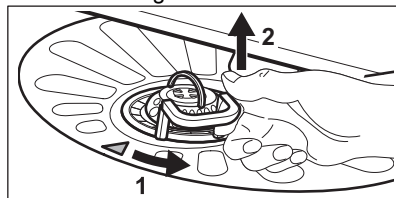

2. Odstranite filter (C) iz filtra (B).
3. Odstranite ploščati filter (A).
4. Operite filtre.

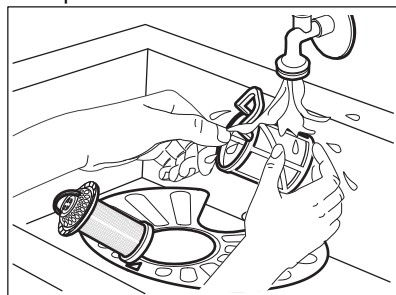

5. Prepričajte se, da v ali okrog roba korita ni ostankov hrane ali umazanije.
6. Ploščati filter namestite nazaj (A). Poskrbite, da bo pravilno nameščen pod dvema vodiloma.

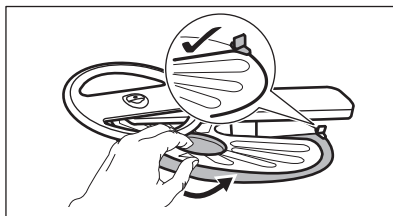

7. Ponovno sestavite filtre (B) in (C).
8. Filter (B) vstavite nazaj v ploščati filter (A). Obrčajte ga v smeri urnega kazalca, dokler se ne zaklene.

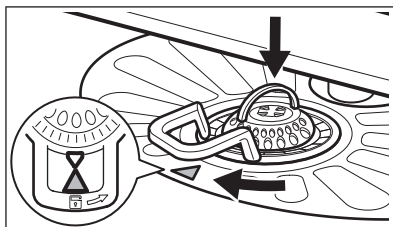

⚠ POZOR!

Napačen položaj filtrov lahko povzroči slabe rezultate pomivanja in poškodbo naprave.

11.6 Čiščenje spodnje brizgalne ročice

1. Če želite odstraniti spodnjo brizgalno ročico, jo povlecite navzgor.

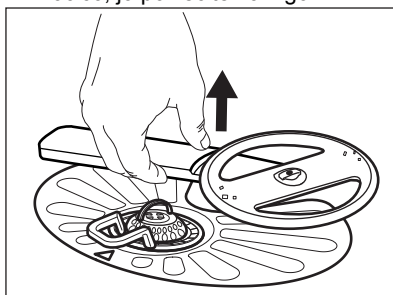

2. Brizgalno ročico operite pod tekočo vodo. S tankim koničastim predmetom, npr. zobotrebce, odstranite delce umazanije iz luknjic. Voda naj teče skozi luknjice, da iz njih izperete umazanijo.
3. Če želite ponovno namestiti brizgalno ročico, jo pritisnite navzdol.

11.7 Čiščenje zgornje brizgalne ročice

Ne odstranite zgornje brizgalne ročice. Če so odprtine v brizgalni ročici zamašene, preosta-

le delce umazanije odstranite s tankim predmetom, npr. zobotrebčem.

11.8 Čiščenje brizgalne ročice na stropu

Brizgalna ročica je nameščena na strop naprave. Brizgalna ročica (C) je nameščena v dovodni cevi (A) s pritrdilnim elementom (B).

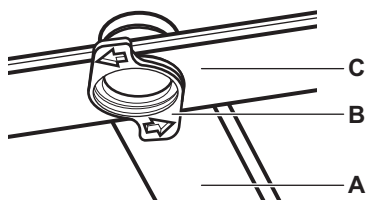

1. Sprostite zaustavitvene elemente ob strani vodil predala za jedilni pribor in izvlecite predal.

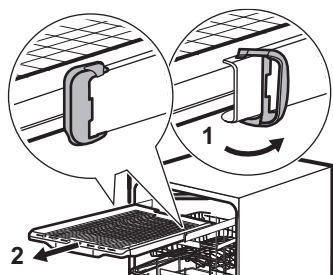

2. Premaknite zgornjo košaro na najnižjo višino za lažji doseg brizgalne ročice.
3. Če želite ločiti brizgalno ročico (C) od dovodne cevi (A), obrnite pritrdilni element (B) v nasprotni smeri urnega kazalca in povlecite brizgalno ročico navzdol.

4. Brizgalno ročico operite pod tekočo vodo. S tankim koničastim predmetom, npr. zobotrebčem, odstranite delce umazanije iz luknjic. Voda naj teče skozi luknjice, da iz njih izperete umazanijo.
5. Za ponovno namestitev brizgalne ročice (C) vstavite pritrdilni element (B) v brizgalno ročico in to pritrdite v dovodno cev (A), tako da jo obrnete v smeri urnega kazalca. Prepričajte se, da se pritrdilni element zaskoči.
6. Namestite predal za jedilni pribor na vodila in blokirajte zaustavitvene elemente.

11.9 Čiščenje filtra dovodne cevi

1. Zaprite vodo za pipo.
2. Odvijte matico (A) v smeri urnega kazalca. Odklopite cev.

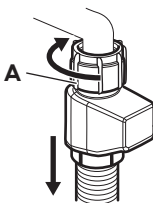

3. Očistite filter dovodne cevi.

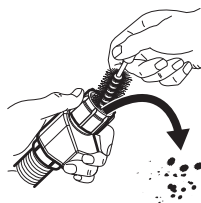

12. ODPRAVLJANJE TEŽAV

Večino težav, ki se lahko pojavijo, je mogoče rešiti brez pomoči pooblaščenega servisnega centra. Za informacije o morebitnih težavah si oglejte razpredelnico.

Pri nekaterih težavah se lahko na prikazovalniku izpiše koda napake.

Potem ko preverite napravo, jo izklopite in znova vklopite. Če se težava nadaljuje, se obrnite na pooblaščen servisni center. Izključite napravo in je ne uporabljajte, dokler težave ne odpravite.

► POMEMBNO

Zaprite pipo za vodo, izključite napravo in je ne uporabljajte, dokler težave ne odpravite.

Naprave ni mogoče vklopiti.

- Poskrbite, da je vtič vključen v omrežno vtičnico.
- Poskrbite, da nobena varovalka v omarici z varovalkami ni poškodovana.

Program se ne zažene.

- Poskrbite, da so vrata naprave zaprta.
- Če je nastavljen zakasnen vklop, nastavitev prekličite ali počakajte, da se odštevanje konča.
- Naprava ponovno napolni sistem za mehčanje vode. Postopek traja približno 5 minut.

Koda napake ali . Naprava se ne napolni z vodo.

- Preverite, ali je pipa odprta.
- Prepričajte se, da je tlak dovoda vode med 0.05 (0.5) / 1 (10) MPa (bar). Za te podatke se obrnite na lokalno komunalno podjetje.
- Prepričajte se, da pipa ni zamašena.
- Prepričajte se, da filter cevi za dovod vode ni zamašen. Filter po potrebi očistite. Oglejte si poglavje „Vzdrževanje in čiščenje“.
- Prepričajte se, da cev za dovod vode ni prepognjena ali ukrivljena.

Koda napake. Naprava ne izčrpa vode.

- Prepričajte se, da sifon umivalnika ni zamašen.
- Prepričajte se, da notranji filtrirni sistem ni zamašen.
- Prepričajte se, da cev za odvod vode ni prepognjena ali ukrivljena.

Koda napake . Naprava proti poplavljanju je vklopljena.

- Zaprite vodo za pipo.
- Naprava mora biti nameščena pravilno.
- Poskrbite, da bosta košari nameščeni, kot je navedeno v navodilih za uporabo.

Kode napak - . Nepravilno delovanje črpalke za pomivanje ali odtočne črpalke.

- Prepričajte se, da so filtri čisti.
- Napravo izklopite in spet vklopite.

Kode napak - ali - . Nepravilno delovanje črpalke za pomivanje ali odtočne črpalke.

- Napravo izklopite in spet vklopite.

Koda napake ali . Temperatura vode v napravi je previsoka ali pa je prišlo do nepravilnega delovanja tipala za temperaturo.

- Poskrbite, da temperatura dovodne vode ne preseže 60°C.

- Napravo izklopite in spet vklopite.

Kode napak ali . Tehnična napaka v delovanju naprave.

- Napravo izklopite in spet vklopite.

Koda napake . Raven vode v napravi je previsoka.

- Napravo izklopite in spet vklopite.
- Prepričajte se, da so filtri čisti.
- Cev za odvod vode mora biti nameščena na pravi višini nad tlemi. Oglejte si navodila za namestitvev.

Naprava se med delovanjem večkrat izklopi in vklopi.

- To je normalno. Zagotavlja optimalne rezultate pomivanja in prihranek energije.

Program traja predolgo.

- Če je nastavljen zakasnen vklop, nastavitev prekličite ali počakajte, da se odštevanje konča.
- Z vklopom funkcij se podaljša trajanje programa.

Prikazna dolžina programa se razlikuje od dolžine v preglednici vrednosti porabe.

- Trajanje programa je odvisno od tlaka in temperature vode, nihanja v električnem napajanju, izbranih funkcij, količine posode in stopnje umazanije.

Preostali čas na prikazovalniku se zviša in skoči skoraj na konec trajanja programa.

- To ni okvara. Naprava deluje pravilno.

Pri vratih naprave prihaja do manjšega iztekanja.

- Naprava ni poravnana. Odvijte ali privijte nastavljive noge (če obstajajo).

Vrata naprave se težko zaprejo.

- Naprava ni poravnana. Odvijte ali privijte nastavljive noge (če obstajajo).
- Deli namiznega pribora gledajo iz košar.

Vrata naprave se odprejo med programom pomivanja.

- Funkcija AirDry je vklopljena, da izboljša rezultate sušenja, obenem pa varčuje z energijo. Za izklop funkcije si oglejte poglavje "Nastavitve".

Iz naprave prihaja ropotajoč ali razbijajoč zvok.

- Namizni pribor ni pravilno zložen v košarah. Oglejte si poglavje „Polnjenje pomivalnega stroja“.
- Poskrbite, da se bosta brizgalni ročici lahko neovirano vrteli.

Naprava sproži odklopnik.

- Tok ni dovolj močan, da bi hkrati oskrboval vse naprave v uporabi. Preverite tok v vtičnici in zmogljivost merilne naprave ali pa izklopite eno od naprav v uporabi.
- Notranja elektronska okvara naprave. Obrnite se na pooblaščen servisni center.

12.1 Rezultati pranja in sušenja posode niso zadovoljivi.

Slabi rezultati pomivanja.

- Oglejte si poglavje „Namigi in nasveti“.
- Uporabite bolj intenziven program pranja.
- Vključite funkcijo ExtraPower, da izboljšate rezultate pomivanja izbranega programa.
- Očistite brizgalne šobe in filter. Oglejte si poglavje „Vzdrževanje in čiščenje“.
- Vzrok je lahko v kakovosti pralnega sredstva. Poskusite z drugim pomivalnim sredstvom.

Slabi rezultati sušenja.

- Oglejte si poglavje „Namigi in nasveti“.
- Namizni pribor ste predolgo pustili v zaprti napravi. Vključite funkcijo AirDry, da nastavite samodejno odpiranje vrat in izboljšate učinkovitost sušenja. Oglejte si poglavje „Nastavitve“.
- Pomivalni stroj izpraznite samo ob zaključku programa in na prikazovalniku se prikaže 0:00.
- Ni sredstva za izpiranje ali pa je odmerek le-tega premajhen. Napolnite predal sredstva za izpiranje ali nastavite stopnjo doziranja sredstva za izpiranje na višjo.
- Vzrok je lahko kakovost sredstva za izpiranje. Poskusite uporabiti drugo sredstvo za izpiranje.
- Vedno uporabite sredstvo za spiranje, tudi v primeru uporabe večnamenskih tablet.
- Plastične predmete boste morali morda obrisati s krpo.
- Program Quick nima faze sušenja. Izberite drug program.
- Kapljice vode iz zgornje košare so padle v spodnjo košaro. Najprej odstranite spodnjo in nato zgornjo košaro.

Bele lise na kozarcih in posodi.

- Pomivalnega sredstva je preveč. Zmanjšajte količino.

Modrikaste plasti na kozarcih in posodi.

- Preveč sproščenega sredstva za izpiranje. Stopnjo doziranja sredstva za izpiranje nastavite na nižjo.

Na kozarcih in posodi so madeži in posušene vodne kapljice.

- Vzrok je lahko kakovost sredstva za izpiranje. Poskusite z drugim sredstvom za izpiranje.
- Oglejte si poglavje „Polnjenje pomivalnega stroja“.

Notranjost naprave je mokra.

- To ni okvara naprave. Na stenah naprave kondenzira vlažen zrak.

Nenavadno penjenje med pomivanjem.

- Uporabljajte pomivalno sredstvo, posebej prilagojeno pomivalnim strojem.
- Uporabljajte pomivalno sredstvo drugega proizvajalca.
- Posode predhodno ne izpirajte pod vodo iz pipe.

Na priboru so sledi rje.

- V vodi za pomivanje je preveč soli. Po polnjenju posode za sol vedno odstranite razlito sol.
- Rjaveči jedilni pribor in pribor iz nerjavnega jekla ste zložili skupaj. Teh predmetov ne zlagajte tesno skupaj.

Ob koncu programa so v predalu za pomivalno sredstvo prisotni ostanki pomivalnega sredstva.

- Voda ne more izprati pomivalnega sredstva iz predala. Prepričajte se, da brizgalne ročice niso blokirane ali zamašene.
- Poskrbite, da predmeti v košarah ne bodo preprečili pokrovu predala za pomivalno sredstvo, da bi se odprl.

Neprijetne vonjave v napravi.

- Oglejte si poglavje „Vzdrževanje in čiščenje“.
- Redno uporabljajte program s temperaturo pomivanja 65°C.

Sledi vodnega kamna na namiznem priboru, v kadi in na notranji strani vrat.

- Voda iz pipe je trda. Uporabite sol in nastavite regeneracijo sistema za

- mehčanje vode, tudi če uporabljate kombinirane tablete. Oglejte si poglavje Sistem za mehčanje vode v poglavju "Nastavitve".
- Raven soli je nizka. Če sveti indikator za sol, napolnite posodo za sol.
 - Pokrovček vsebnika za sol je zrahljan. Preverite pokrovček.
 - Zaženite program  s sredstvom za odstranjevanje vodnega kamna ali čistilnim sredstvom, namenjenim pomivalnim strojem.
 - Če so sledi vodnega kamna še naprej prisotne, očistite napravo z ustreznimi čistilnimi sredstvi.
 - Poskusite z drugim pomivalnim sredstvom.
 - Obrnite se na proizvajalca pomivalnega sredstva.

Moten, obdelal ali okrušen namizni pribor.

- Poskrbite, da boste v pomivalnem stroju pomivali samo predmete, primerne za pomivanje v pomivalnem stroju.
- Košare polnite in praznite previdno. Oglejte si poglavje „Polnjenje pomivalnega stroja“.
- Občutljive predmete zložite v zgornjo košaro.
- Vključite funkcijo GlassCare, da zagotovite posebno nego za kozarce in občutljivo posodo.

Za druge možne vzroke si oglejte poglavje "Pred prvo uporabo", "Polnjenje pomivalnega stroja", "Dnevna uporaba" ali "Namigi in naveti".

13. TEHNIČNI PODATKI

| | | |
|-----------------------------------|---|-----------------------|
| Mere | Širina/višina/globina (mm) | 596 / 818 - 898 / 550 |
| Električne povezave ¹⁾ | Napetost (V) | 220 - 240 |
| | Frekvenca (Hz) | 50 |
| Tlak v vodovodnem omrežju | Min./maks. MPa (bar) | 0.05 (0.5) / 1 (10) |
| Dovod vode | Mrzla ali vroča voda (°C) ²⁾ | min. 5 – maks. 60 |
| Zmogljivost | Št. pogrinjkov | 14 |

¹⁾ Za druge vrednosti glejte ploščico za tehnične navedbe

²⁾ Če se vroča voda ogreva s pomočjo nadomestnih virov energije (npr. sončnih plošč), uporabite priključitev na vročo vodo, da zmanjšate porabo energije.

13.1 Povezava do podatkovne baze EU EPREL

Koda QR na energijski nalepki z naprave zagotavlja spletno povezavo do registracije te naprave v podatkovni bazi EU EPREL. Energijsko nalepko hranite za referenco skupaj z navodili za uporabo in vsemi drugimi dokumenti, ki so priloženi tej napravi.

Informacije o delovanju izdelka lahko najdete tudi v podatkovni bazi EU EPREL s pomočjo povezave <https://eprel.ec.europa.eu> ter ime-na modela in številke izdelka, ki ju lahko najdete na ploščici za tehnične navedbe naprave. Oglejte si poglavje »Opis izdelka«.

14. SKRB ZA OKOLJE

Reciklirajte materiale, označene s simbolom . Embalažo odložite v ustrezne zabojnike za reciklažo. Pomagajte varovati okolje in zdravje ljudi z recikliranjem odpadkov električnih in elektronskih naprav. Naprave, ozna-

čene s simbolom  skupaj z gospodinjskimi odpadki. Izdelek vrnite krajevnemu obratu za recikliranje ali se obrnite na občinsko službo.

| | | | |
|--------------------------------|----|----------------------------------|----|
| 1. SÄKERHETSINFORMATION..... | 23 | 8. LADDA DISKMASKINEN..... | 31 |
| 2. SÄKERHETSANVISNINGAR..... | 24 | 9. DAGLIG ANVÄNDNING..... | 34 |
| 3. PRODUKTBESKRIVNING..... | 26 | 10. RÅD OCH TIPS..... | 36 |
| 4. KONTROLLPANEL..... | 26 | 11. UNDERHÅLL OCH RENGÖRING..... | 37 |
| 5. PROGRAMVAL..... | 27 | 12. FELSÖKNING..... | 39 |
| 6. INSTÄLLNINGAR..... | 28 | 13. TEKNISKA DATA..... | 42 |
| 7. FÖRE FÖRSTA ANVÄNDNING..... | 30 | 14. MILJÖSKYDD..... | 42 |

1. ⚠ SÄKERHETSINFORMATION

Läs bifogade instruktioner nogga före installation och användning av produkten. Tillverkaren är inte ansvarig för eventuella personskador eller andra skador som uppkommit till följd av felaktig installation eller användning. Förvara alltid bruksanvisningen på en säker och tillgänglig plats för framtida behov.

1.1 Säkerhet för barn och personer med funktionsnedsättning

- Denna produkt kan användas av barn från 8 års ålder och uppåt, och av personer med nedsatt fysisk, sensorisk eller mental förmåga, samt personer med bristande erfarenhet och kunskap om de övervakas eller instrueras om hur produkten används på ett säkert sätt och förstår de risker som är

förknippade med användningen. Barn under 8 år eller personer med mycket omfattande och komplexa funktionsnedsättningar ska inte vistas i närheten av produkten utan ständig uppsikt.

- Barn ska övervakas så att de inte leker med maskinen.
- Förvara rengöringsmedel utom räckhåll för barn.
- Håll barn och husdjur borta från produkten när luckan är öppen.
- Barn får inte utföra rengöring och underhåll av produkten utan uppsikt.

1.2 Allmän säkerhet

- Denna maskin är endast avsedd för rengöring av hushållsartiklar och porslin.
- Denna produkt är avsedd för enskilt hushållsbruk inomhus.

- Produkten kan användas i kontor, hotellrum, gästrum och liknande boenden där sådan användning inte innebär att genomsnittlig hushållsförbrukning överskrids.
- Ändra inte produktens specifikationer
- Vattentrycket (minimum och maximum) måste vara mellan 0.05 (0.5) / 1 (10) bar (MPa).
- Följ maximalt antal 14 kuvert.
- Produktens lucka får inte lämnas i öppet läge för att undvika snubbelrisk.
- Om nätsladden är skadad måste den bytas av tillverkaren, tillverkarens auktoriserade servicecenter eller personer med motsvarande utbildning, för att undvika fara.
- **WARNING!** Knivar och andra vassa eller spetsiga redskap måste placeras i korgen med spetsarna vända nedåt eller läggas horisontellt.
- Stäng av produkten och koppla bort den från eluttaget före underhåll.
- Använd inte högtrycksvattenspray och/eller ånga för att rengöra produkten.
- Om produkten har ventilationsöppningar nedtill får dessa inte täppas igen med t.ex. en matta.
- Produkten ska anslutas till vattentillförseln med de nya medföljande slanguppsättningarna. Gamla slanguppsättningar får inte återanvändas.

2. SÄKERHETSANVISNINGAR

2.1 Installation

WARNING!

Endast en behörig person får installera den här produkten.

- Avlägsna allt förpackningsmaterial.
- Installera eller använd inte en skadad produkt.
- Följ de medföljande installationsanvisningarna.
- Var försiktig när du flyttar produkten eftersom den är tung. Använd skyddshandskar och täckta skor.
- Installera eller använd inte produkten i temperaturer under 0 °C.
- Installera produkten på en säker och lämplig plats som uppfyller installationskraven.
- Av säkerhetsskäl, använd inte produkten innan den installeras i den inbyggda strukturen.
- Om möbelpanelen inte är installerad kan dörren stängas oväntat. Öppna luckan försiktigt för att undvika risken för skador. Efter installationen, se till att plastskydden är fästa på plats. Om plastskydden på luckans sidor skadas eller avlägsnas kan det påverka produktens funktion och orsaka skada. Om plastskyddet är skadat, kontakta ett auktoriserat servicecenter för utbyte.

2.2 Elanslutning

VARNING!

Risk för brand och elektriska stötar.

- **VARNING!** Denna produkt är avsedd för att installeras/anslutas till en jordad anslutning i byggnaden.
- Se till att vattenskyltens parametrar är kompatibla med elnätets nätspänning.
- Använd alltid ett korrekt installerat stötsäkert eluttag.
- Använd inte grenuttag eller förlängningskablar.
- Förhindra skador på stickkontakten och nätkabeln. Kontakta vårt auktoriserade servicecenter om ett utbyte krävs.
- Anslut stickkontakten till uttaget endast i slutet av installationen och säkerställ åtkomst till stickkontakten.
- Koppla inte bort produkten genom att dra i nätsladden. Dra alltid i stickkontakten.

2.3 Vattenanslutning

VARNING!

Risk för elektrisk stöt!

- Orsaka inga skador på vattenslangarna.
- Innan du ansluter till nya rör, rör som inte använts under en längre tid, efter reparationer eller installation av nya enheter (t.ex. vattenmätare), låt vattnet rinna tills det är klart.
- Kontrollera om det finns vattenläckor under och efter första användningen.
- Om inloppsslangen är skadad, stäng omedelbart vattenkranen och dra ut stickkontakten ur vägguttaget. Kontakta det auktoriserade servicecentret för byte av inloppsslang.
- Strömavbrott avaktiverar vattenskyddssystemet och ökar risken för översvämning.
- Inloppsslangen har en säkerhetsventil och en hylsa med en inre nätkabel.

2.4 Använd

- Håll brandfarliga produkter eller föremål våta med brandfarliga produkter borta från produkten.
- Diskmedel är farligt. Följ säkerhetsanvisningarna på tvättmedelsförpackningen.
- Drink och lek inte med vattnet i produkten.
- Vänta tills programmet är klart för att ta bort disken, eftersom diskmedel kan finnas kvar på disken.

- Lägg inte föremål på eller låt luckan utsättas för tryck när den är öppen.
- Produkten kan avge het ånga om du öppnar luckan medan ett program pågår.

2.5 Service

- Kontakta ett auktoriserat servicecenter för reparation av produkten. Använd endast originalreservdelar.
- Självreparationer eller reparationer som inte utförs av en fackman kan vara farliga för användaren och kan göra garantin ogiltig.
- Följande reservdelar är tillgängliga i minst 7 år efter att modellen har utgått: motor, cirkulations- och tömningspump, värmare och värmeelement, inklusive värmepumpar, rör och relaterad utrustning, inklusive slangar, ventiler, filter och aquastop, konstruktions- och inredningsdetaljer relaterade till luckmontage, tryckta kretskort, elektroniska displayer, tryckbrytare, termostater och sensorer, programvara och firmware inklusive återställningsprogramvara. Följande reservdelar är tillgängliga i minst 10 år efter att modellen har utgått: luckgångjärn och tätningar, andra tätningar, spolarmar, tömningsfilter, inre rack och plastkomponenter som korgar och lock. Det kan hända att de finns tillgängliga under längre tid i ditt land. För ytterligare information, besök vår webbplats.
- Vissa reservdelar är endast tillgängliga för professionella reparatörer och kanske inte är relevanta för modellen.
- När det gäller lampan/lamporna i denna produkt och reservlampor som säljs separat: Dessa lampor är avsedda att tåla extrema fysiska förhållanden i hushållsprodukter, såsom temperatur, vibrationer och fuktighet, eller är avsedda att signalera information om produktens driftsstatus. De är inte avsedda att användas i andra produkter eller som rumsbelysning i hemmet.

2.6 Avfallshantering

VARNING!

Risk för kvävning eller skador.

- Koppla loss produkten från eluttaget.
- Klipp av strömkabeln och kassera den.
- Ta bort lucklåset för att hindra att barn eller djur stängs in i produkten.

3. PRODUKTBESKRIVNING

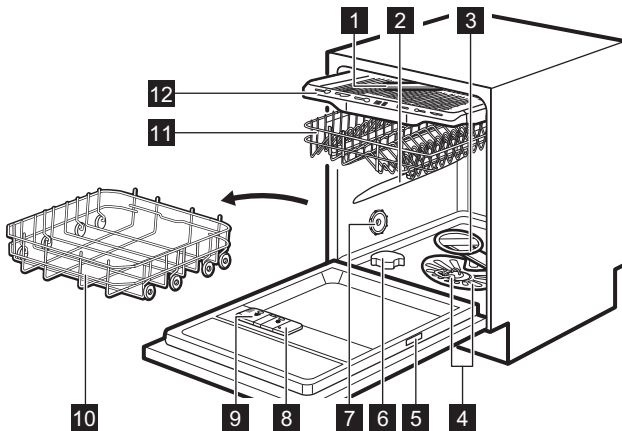

- 1 Takspolarm
- 2 Övre spolarm
- 3 Nedre spolarm
- 4 Filter
- 5 Produktdekal
- 6 Saltbehållare
- 7 Luftventil
- 8 Spolglansbehållare
- 9 Diskmedelsfack
- 10 Nedre korg
- 11 Övre korg

- 12 Besticklåda

3.1 LightOnFloor

Funktionen visar en lampa på golvet under luckan. Lampan tänds när ett program startar och släcks när programmet är klart. Lampan blinkar om produkten drabbas av ett fel.

ⓘ När AirDry öppnar luckan kan det hända att LightOnFloor inte visas fullständigt. Titta på kontrollpanelen för att se om programmet är klart.

4. KONTROLLPANEL

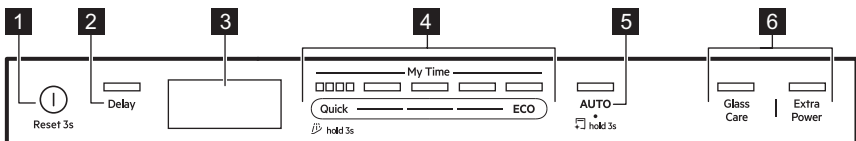

- 1 På/Av-knapp och återställningsknapp
- 2 Fördröjd start-knapp
- 3 Display
- 4 My Time programvalsfält
- 5 AUTO-programknapp/MachineCare-programknapp
- 6 Knappar för programalternativ

4.1 Indikatorer på displayen

Energimetern anger energieffektivitetsnivån för det valda programmet och tillvalsfunktionen. Ju fler segment som lyser, desto lägre förbrukning. Den är avstängd med Quick, Rinse&Hold och MachineCare-programmen.

ECO Lyser när du väljer ECO-programmet. Se kapitel "Program och alternativ".

 Den lyser när spolglans behöver fyllas på. Se kapitel "Före första användning".

 Den lyser när saltbehållaren behöver fyllas på. Se kapitel "Före första användning".



Den lyser när ett program med en torkfas har valts. Se kapitel "Program och alternativ".



Den lyser när ett program utan en torkfas har valts. Se kapitel "Program och alternativ".



Lyser när du väljer Rinse&Hold-programmet. Se kapitel "Program och alternativ".



Den tänds när du behöver köra MachineCare-programmet och när du startar det. Se avsnittet "Underhåll och rengöring".

5. PROGRAMVAL

5.1 Diskprogram

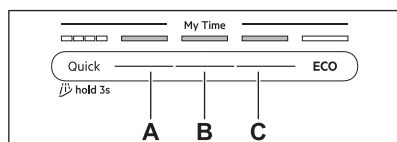

Quick

För porslin och bestick med färsk smuts. Faser: diskning i 60°C, sköljning i 50°C, AirDry. Programmet har ingen torkningsfas eller frigröjning av spolglans. Lämna disken i diskmaskinen med luckan öppen för att möjliggöra lufttorkning.

A. 1h00m

För porslin och bestick med färsk, lätt intorkad smuts. Faser: diskning i 65°C, mellansköljning, slutsköljning i 60°C, torkning, AirDry.

B. 1h30m

För porslin, bestick, grytor och pannor med normal, lätt intorkad smuts. Faser: diskning i 65°C, mellansköljning, slutsköljning i 55°C, torkning, AirDry.

C. 2h00m

För porslin, bestick, grytor och pannor med normal, intorkad smuts. Faser: diskning i 65°C, mellansköljning, slutsköljning i 50°C, torkning, AirDry.

ECO

Med det här programmet får du den mest effektiva vattenanvändningen och energiförbrukningen för normalt nedsmutsat porslin, bestick, grytor och pannor. Faser: förtvätt, diskning i 50°C, mellansköljning, slutsköljning i 55°C, torkning, AirDry. Detta är standardprogrammet för testinstitut. Det här programmet används för att bedöma överensstämmelse med förordningen om ekodesign (EU) 2019/2022.

AUTO

För porslin, bestick, grytor och pannor med alla grader av smuts. Faser: förtvätt, diskning i 60°C, mellansköljning, slutsköljning i 60°C, torkning, AirDry. Detta smarta program känner av tvättmängden och smutsgraden. Den justerar automatiskt temperatur, programtid och vattenmängd för bästa möjliga rengörings- och torkningsresultat.

5.2 Programfunktioner

GlassCare

Alternativet skyddar ömtåliga föremål, särskilt glas, genom att förhindra snabba temperaturförändringar. Alternativet begränsar diskmaskinens temperatur till 45°C för att säkerställa en skonsam men ändå effektiv rengöring. Gäller för programmen Quick, 1h00m 1h30m 2h00m.

ExtraPower

Tillvalet ökar diskeffektiviteten genom att förlänga programtiden, vilket resulterar i en högre genomsnittlig disktemperatur. Alternativet

är avsett för mycket kraftig smuts. Gäller för programmen Quick, 1h00m 1h30m 2h00m.

5.3 Specialprogram

Rinse&Hold

Programmet försköljer disk som ska diskas vid ett senare tillfälle. Använd inte diskmedel med det här programmet. Se kapitel "Daglig användning".

MachineCare

Programmet rengör produktens insida vid 65°C, och avlägsnar effektivt kalk- och fettbeläggningar för att bibehålla långvariga prestanda. Se kapitel "Underhåll och rengöring".

5.4 Förbrukningsvärden

A – program, **B** – vatten (l), **C** – energi (kWh), **D** – varaktighet (min).

| A | B | C | D |
|------------|------|-------|----|
| Quick | 9,0 | 0,600 | 30 |
| Rinse&Hold | 4,5 | 0,025 | 15 |
| 1h00m | 11,5 | 1,025 | 60 |

| A | B | C | D |
|-------------|------|-------|-----|
| 1h30m | 11,5 | 0,975 | 90 |
| 2h00m | 11,5 | 0,900 | 120 |
| ECO | 10,5 | 0,848 | 240 |
| AUTO | 11,5 | 1,125 | 170 |
| MachineCare | 10,0 | 0,500 | 60 |

Vattnets tryck och temperatur, spänningsvariationer i nätanslutningen, funktioner och mängden disk kan påverka värdena.

Värden för andra program än ECO är endast indikativa.

5.5 Information för jämförande tester

För att få den information som krävs för test av prestanda (t.ex. enligt EN60436) skickar du ett mejl till:

info.test@dishwasher-production.com

Uppge produktnumret (PNC) från typskylten i er begäran.

För övriga frågor angående diskmaskinen, se serviceboken som medföljer produkten.

6. INSTÄLLNINGAR

6.1 Inställningsöversikt

Namn inom parentes motsvarar hur diskmaskinen visar inställningarna i inställningsläge.

Vattenhårdhet (HAR)

Ställ in vattenavhårdarens nivå (1–10) baserat på vattenhården. Förinställt: 5. ¹⁾

Meddelande om tomt spolglansfack (rA)

Aktivera eller avaktivera spolglansindikatorn. Standard: On ¹⁾

Slutljud (ES)

Välj On för att aktivera eller Off för att avaktivera ljudsignalen för programslut. Förinställt: Off.

Aut. lucköppn. (Ado)

Välj On för att aktivera eller Off för att avaktivera AirDry-funktionen. Standard: On. ¹⁾

Knappljud (to)

Välj On för att aktivera eller Off för att avaktivera den ton som hörs när en knapp trycks ner. Förinställt: On.

Cykelräknare (uC)

Kontrollera antalet slutförda diskprogram. Räkaren stannar vid 65535.

PNC-nummer (Pnc)

Kontrollera PNC-numret på din maskin. Ange numret när du kontaktar ett auktoriserat servicecenter.

Återställ inställningar (rS)

Välj Yes för att återställa produkten till fabriksinställningarna. Inställningen återställer inte timanvändningen. Välj No för att avsluta.

¹⁾ Se mer information längre fram i kapitlet.

6.2 Inställningsläge

Hur man öppnar inställningsläget

Du kan gå in i inställningsläge innan du startar ett program. Du kan däremot inte gå in i inställningsläge när ett program är igång.

Tryck och håll inne ECO och AUTO samtidigt i minst 3 sekunder.

Displayen visar den första inställningen: HAR.

Hur man navigerar i inställningsläget

Använd My Time-valsältet för att navigera i inställningsläget.

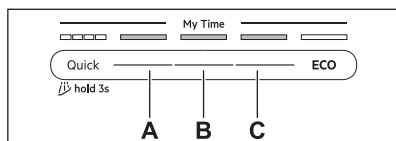

A. Föregående-knappen

B. Bekräfta-knappen

C. Nästa-knappen

Använd Föregående och Nästa för att växla mellan inställningarna och för att ändra deras värde. Använd Bekräfta för att öppna vald inställning och bekräfta ändring av värdet.

Ändra en inställning

Kontrollera att produkten är i inställningsläget.

1. Tryck på Föregående eller Nästa för att välja en inställning.

Inställningsnamnet visas på displayen.

2. Tryck på Bekräfta för att aktivera inställningen.

Aktuellt inställningsvärde blinkar.

3. Tryck på Föregående eller Nästa för att ändra värdet.

4. Tryck på Bekräfta för att bekräfta inställningsvärdet.

Inställningen sparas. Produkten återgår till inställningslistan.

5. Avsluta inställningsläget genom att hålla in ECO och AUTO samtidigt i ca 3 sekunder.

Produkten återgår då till programvalsältet.

De sparade inställningarna gäller tills du ändrar dem igen.

i Produkten lämnar inställningsläget om ingen knapp trycks in under 10 sekunder.

6.3 Vattenavhårdare

Vattenavhårdaren avlägsnar mineraler från vattnet, som normalt skulle ha skadlig inverkan på diskresultatet och på maskinen.

Ju mer mineraler vattnet innehåller, desto hårdare är vattnet. Vattenhårdhet mäts i skalar.

Vattenavhårdarens nivå ska justeras baserat på vattenhårdenheten i din vattenförsörjning. Justeringen är nödvändig oavsett vilken typ av maskindiskmedel som används för att säkerställa goda diskresultat och hålla saltindikatorn aktiv. Din lokala myndighet kan ge dig råd om vattnets hårdhet där du bor. Standardinställningen från fabriken är nivå 5.

i Multitabletter med avhärningsmedel har begränsad effektivitet för att avhärda vatten. Se produktförpackningen.

Water hardness

| °dH | °fH | mmol/l | mg/l (ppm) | °Clark | L ¹⁾ |
|-----|-----|--------|------------|--------|-----------------|
| 47 | 84 | 8,4 | 835 | 58 | 10 |
| -50 | -90 | -9,0 | -904 | -63 | |
| 43 | 76 | 7,6 | 755 | 53 | 9 |
| -46 | -83 | -8,3 | -834 | -57 | |
| 37 | 65 | 6,5 | 645 | 46 | 8 |
| -42 | -75 | -7,5 | -754 | -52 | |
| 29 | 51 | 5,1 | 505 | 36 | 7 |
| -36 | -64 | -6,4 | -644 | -45 | |
| 23 | 40 | 4,0 | 395 | 28 | 6 |
| -28 | -50 | -5,0 | -504 | -35 | |
| 19 | 33 | 3,3 | 325 | 23 | 5 |
| -22 | -39 | -3,9 | -394 | -27 | |
| 15 | 26 | 2,6 | 255 | 18 | 4 |
| -18 | -32 | -3,2 | -324 | -22 | |
| 11 | 19 | 1,9 | 185 | 13 | 3 |
| -14 | -25 | -2,5 | -254 | -17 | |
| 4 | 7 | 0,7 | 70 | 5 | 2 |
| -10 | -18 | -1,8 | -184 | -12 | |
| <4 | <7 | <0,7 | <70 | <5 | 1 |

¹⁾ Vattenavhårdarens nivå

Vattenavhårdaren genomgår en automatisk regenereringsprocess. ²⁾

6.4 Meddelande om spolglansfacket tomt

Genom att använda spolglans kan disken torkas utan att det blir ränder eller fläckar. Den

släpps automatiskt under den sista sköljningen.

När spolglansfacket är tomt tänds indikatorn för spolglans. Om torkningsresultatet är tillfredsställande endast med multitabletter, kan du inaktivera indikatorn för påfyllning av spolglans. Använd alltid spolglans för bästa torkresultat.

Om du använder standarddiskmedel eller multitabletter utan spolglans, aktivera indikatorn för att hålla påfyllningsindikatorn för spolglans aktiv.

6.5 AirDry

AirDry ger bättre torkresultat och lägre energiförbrukning. Under torkningsfasen öppnas luckan automatiskt och lämnas på glänt. Inak-

tivering av funktionen kan minska torkningseffekten.

AirDry aktiveras automatiskt med alla program utom **ib**.

När luckan öppnas visar displayen återstående tid av programmet.

Hur länge torkningen pågår och luckan är öppen varierar beroende på det valda programmet och alternativet.

⚠ FÖRSIKTIGHETSÅTGÄRDER!

Försök att inte stänga luckan inom 2 minuter efter att den har öppnats automatiskt. Det kan skada maskinen.

7. FÖRE FÖRSTA ANVÄNDNING

1. Tryck och håll in på/av-knappen tills produkten slås på.
2. Justera vattenavhårdarens nivå efter vattenhårdheten.
3. Fyll på saltbehållaren.
4. Fyll på spolglansfacket.
5. Fyll på tvättmedelsfacket.
6. Öppna vattenkranen.
7. Starta programmet Quick för att ta bort eventuella rester från tillverkningsprocessen. Stoppa inte in någon disk i korgarna.

Efter att programmet har startat återställer produkten hartset i vattenavhårdaren i upp till 5 minuter. Diskfasen startar bara när den här proceduren är klar. Proceduren upprepas periodvis.

7.1 Saltbehållaren

⚠ FÖRSIKTIGHETSÅTGÄRDER!

Använd endast regenereringssalt till diskmaskiner. Använd inte kökssalt.

Saltet används för att ladda hartset i vattenavhårdare och ge goda diskresultat vid daglig användning.

FÖRSTA ANVÄNDNING Fylla på saltbehållaren

1. Vrid saltbehållarens lock moturs och ta bort det.
2. Häll 1 l vatten i saltbehållaren (endast om den fylls för första gången).
3. Använd den medföljande tratten och fyll saltbehållaren med 1 kg diskmaskinssalt.



4. Skaka försiktigt på tratten i handtaget för att få ut de sista kornen.

²⁾ För rätt vattenavhårdning måste hartset på vattenavhårdningsanordningen regenereras regelbundet. Den här processen är automatisk och är en del av diskmaskinens normala drift. Hur ofta regenereringen ska ske beror på inställningen för vattenavhårdarens nivå. Ju högre nivå, desto tätare regenerering. Vid höga nivåer sker regenerering två gånger i ett program: under diskningen och efter den sista sköljningen. Vid lägre nivåer sker regenerering först efter den sista sköljningen. Vattenavhårdarens sköljning sker i början av det efterföljande programmet. Vid höga nivåer förekommer det också i slutet av diskningen. Sköljningen av mjukmedlet avslutas med en fullständig sköljning. Regenereringen ökar programmets varaktighet med högst 5 min, vattenförbrukningen med högst 4 l, och energiförbrukningen med 2 Wh. I de för närvarande tillämpliga standardlaboratorieförhållandena med vattenhårdhet 2,5 mmol/l (vattenavhårdare: nivå 3) kommer regenereringen att ske var 62:e l av förbrukat vattenmängd. Vattnets temperatur, tryck samt strömförsörjningsvariationer kan påverka värdena.

5. Ta bort saltet runt saltbehållarens öppning.

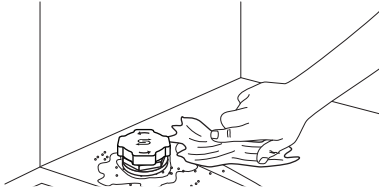

6. Vrid locket medurs för att stänga saltbehållaren.

VIKTIGT

Vatten och avhårdningssalt kan rinna ut från saltbehållaren när du fyller på den. För att förhindra korrosion, fyll på saltbehållaren och starta sedan omedelbart en fullständig diskcykel med maskindiskmedel.

7.2 Använda diskmedel

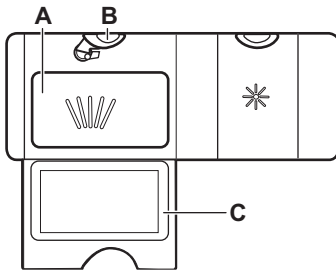

1. Tryck in spärrknappen (B) för att öppna locket (C).
2. Häll diskmedlet i facket (A). Du kan använda diskmedel i form av tabletter, pulver eller gel.
3. Om programmet innehåller en fördiskfas ska du hälla upp till 5 g diskmedel på insidan av diskmaskinsluckan.
4. Stäng locket. Kontrollera att spärrknappen låses i rätt position.

① Fyll inte facket (A) med mer än 30 ml flytande diskmedel.

För information om dosering av diskmedel, se tillverkarens anvisningar på produktens förpackning. Vanligtvis räcker 20 - 25 ml flytande diskmedel eller upp till 18 g pulvertvättmedel för att diska normalt smutsad disk.

7.3 Fylla på spolglansdoseringen

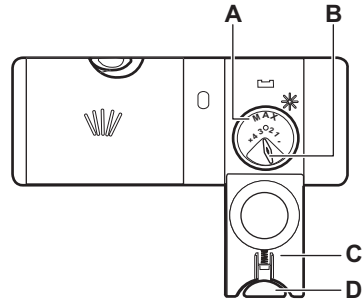

⚠ FÖRSIKTIGHETSÅTGÄRDER!

Facket (A) är endast avsett för spolglans. Fyll inte på med diskmedel.

⚠ FÖRSIKTIGHETSÅTGÄRDER!

Använd endast spolglans som är särskilt avsett för diskmaskiner.

1. Tryck in spärrknappen (D) för att öppna locket (C).
2. Häll spolglans i facket (A) tills vätskan når fyllningsnivån "max".
3. Torka upp eventuellt utspild spolglans med en absorberande trasa för att förhindra överdriven skumbildning.
4. Stäng locket. Kontrollera att spärrknappen låses i rätt position.

① Du kan vrida väljaren för den utsläppta mängden (B) mellan läge 1 (minsta mängd) och läge 4 eller 6 (största mängd).

8. LADDA DISKMASKINEN

- För bästa rengöringsresultat ska disken placeras i korgarna enligt instruktionerna i användarmanualen.
- Se till att diskmaskinen körs full för att spara vatten och energi.
- Överbelasta inte korgarna så att diskmaskinen kan fungera effektivt.

- Se till att föremålen i korgarna inte vidrör eller täcker över varandra. Bara då kan vattnet helt komma åt och diska all disk.
- Diska endast föremål som tål maskindisk.
- Diska inte följande material i diskmaskinen: trä, horn, tenn, koppar, aluminium, ömtåligt porslin, oskyddat kolstål och silver. Detta kan leda till att de spricker, vrids, missfärgas, får gropar, rostas, ärgas eller korroderas.
- Placera inte föremål i maskinen som kan absorbera vatten (svampar, disktrasor).
- Placera ihåliga föremål (till exempel koppar, glas och kokkärl) med öppningen nedåt så att vattnet kan rinna ut.
- Se till att glas inte vidrör andra glas.
- Lägg lätta föremål i den övre korgen. Se till att föremålen inte kan flytta på sig.
- Lägg bestick och små föremål i besticklådan.
- Se till att spolarmarna kan röra sig fritt innan du startar ett program.
- Justera höjden på den övre korgen för att få mer plats.

8.1 Så här justerar du höjden på överkorgen

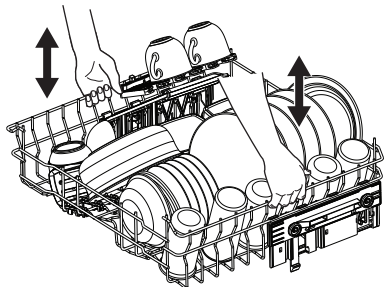

VIKTIGT

Lyft eller sänk inte korgen på ena sidan.

Så här höjer du den övre korgen

1. Dra ut korgen tills det tar stopp.
2. Lyft korgen på båda sidor tills mekanismen låses på plats och korgen är stabil.

Så här sänker du den övre korgen

1. Dra ut korgen tills det tar stopp.
2. Lyft korgen något på båda sidor, tryck sedan ned den och låt den falla ned.

8.2 Diskmaskinskorgens funktioner

vilka tillbehör som medföljer kan variera beroende på din diskmaskinsmodell.

Nedre korg

Antalet vikbara tänder kan variera beroende på din diskmaskinsmodell.

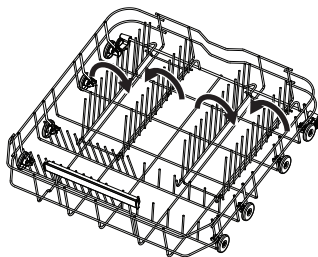

Övre korg

Hyllorna för koppar kan fällas ner för att göra plats för stora föremål.

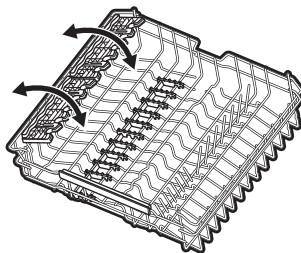

Hyllorna för koppar har skårer för att hålla vinglas, medan gummitänder säkerställer stabilitet.

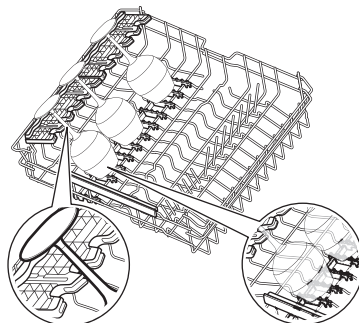

Besticklåda

Använd lådan för bestick och små föremål. Lådan har vikbara knivhållare.

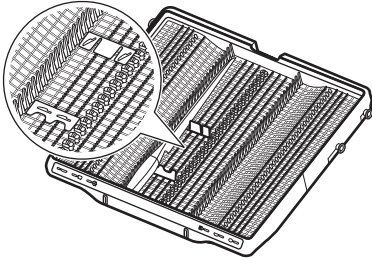

Så här tar du bort tillbehör

Kopphyllor och gummitaggar kan tillfälligt tas bort så att skrymmande föremål får plats

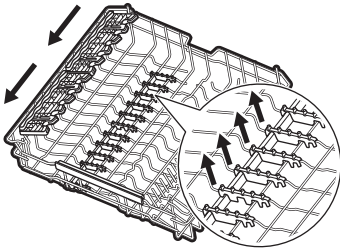

Knivhållare kan tillfälligt tas bort om det behövs.

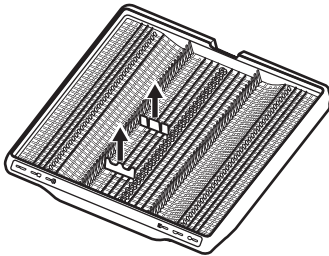

Maximal höjd på disken (mm)

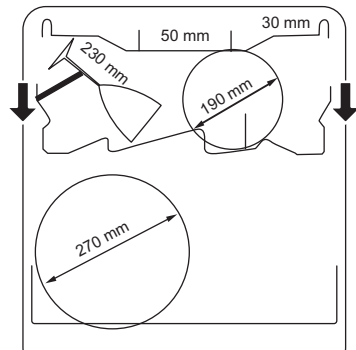
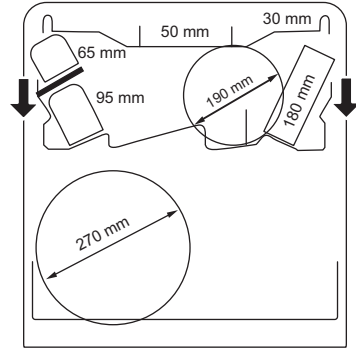
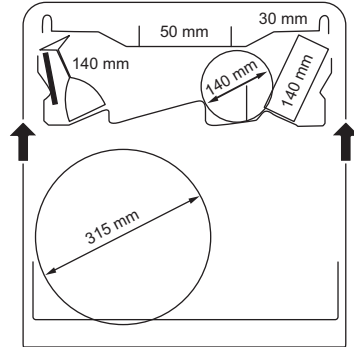

8.3 Exempel på att fylla diskmaskinen

Nedre korg

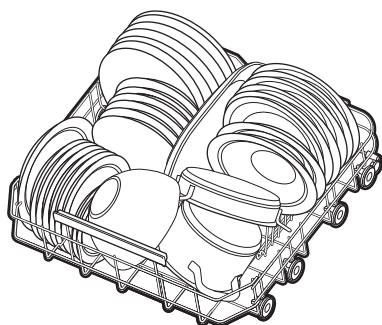
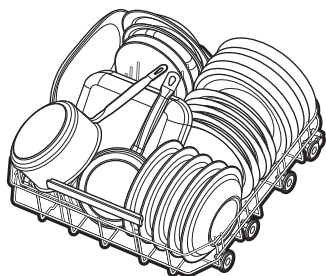

Övre korg

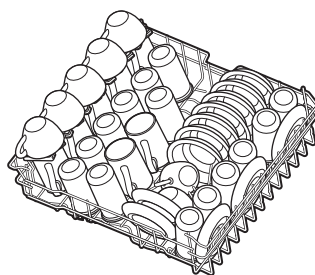
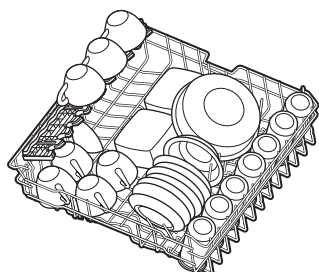

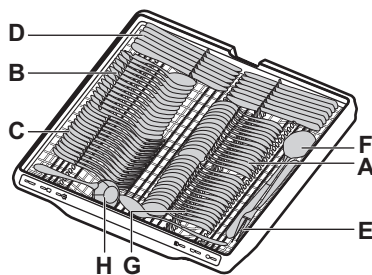
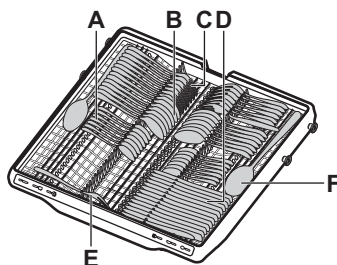

Besticklåda



- A. Tesked
- B. Soppsked
- C. Gaffel
- D. Kniv
- E. Serveringsgaffel
- F. Serveringssked
- G. Dessertsked
- H. Sässlev

9. DAGLIG ANVÄNDNING

1. Öppna vattenkranen.

- Tryck och håll in på/av-knappen tills produkten slås på.
- Fyll saltbehållaren om -indikatorn är tänd.
- Fyll på spolglansfacket om -indikatorn lyser.
- Fyll korgarna med disk.
- Fyll på tvättmedelsfacket.
- Välj och starta ett program.
- Stäng av vattenkranen när programmet är klart.

9.1 Så här startar du ett program från urvalsältet My Time

- För fingret över urvalsältet My Time för att välja ett program.

Lampan för programmet lyser.

- Aktivera en programfunktion om så önskas.
- Stäng luckan för att starta programmet.

9.2 Så här startar du Rinse&Hold-programmet

- Tryck och håll in Quick i ca 3 sekunder.

 indikatorn är tänd.

- Stäng luckan för att starta programmet.

9.3 Så här startar du AUTO-programmet

- Tryck AUTO.

Lampan för vald knapp lyser. Displayen visar längsta möjliga programtid.

- Stäng luckan för att starta programmet.

Under programmets gång aktiveras sensorerna flera gånger och den initiala programlängden kan minska.

9.4 Så här aktiveras ett programalternativ

Endast ett alternativ kan aktiveras åt gången. Aktivera alternativet innan du startar ett program. Du kan inte aktivera eller inaktivera funktionen medan ett program pågår.

- Välj ett program i urvalsältet My Time.
- Tryck på tillvalsknappen.

Lampan för vald knapp lyser.

Om alternativet inte är tillämpligt blinkar den lampa som är relaterad till knappen och en ton hörs.

 Aktivering av ett tillval ökar ofta vatten- och energiförbrukningen och även programtiden.

9.5 Fördröja starten av ett program

- Välj ett program.
- Tryck Delay upprepade gånger tills displayen visar önskad tidsfördröjning (från 1 till 24 timmar).

Lampan för vald knapp lyser.

- Stäng luckan för att starta nedräkningen.

Under nedräkningen kan du inte ändra fördröjningstid, program eller tillvalsfunktioner. När nedräkningen är klar startar programmet.

9.6 Avbryta den fördröjda starten medan nedräkningen pågår

Tryck och håll  intryckt i 3 sekunder.

Produkten återgår då till programvalsläge.

 Om du avbryter en fördröjd start måste du välja programmet igen.

9.7 Avbryta ett pågående program

Tryck och håll  intryckt i 3 sekunder.

Produkten återgår då till programvalsläge.

 Kontrollera att det finns diskmedel i diskmedelsfacket innan du startar ett nytt program.

9.8 Öppna luckan medan maskinen körs

Om luckan öppnas medan ett program pågår, stannar maskinen. Det kan påverka energiförbrukningen och programmets varaktighet. När luckan stängs, fortsätter maskinen från den punkt där den avbröts.

 Försök att inte stänga produktens lucka inom 2 minuter efter att AirDry automatiskt har öppnat den, eftersom detta kan skada produkten. Om luckan, efteråt, stängs i minst 3 minuter slutar det pågående programmet.

9.9 När programmet är klart

När programmet har slutförts stängs diskmaskinen av automatiskt.

Alla knappar är inaktiva utom på/av-knappen.

9.10 Automatisk avstängning

Denna funktion sparar energi genom att stänga av produkten när den inte används.

Funktionen tas i drift:

- När programmet är klart.
- Om inget program har startats och ingen knapp har tryckts in efter 5 minuter.

10. RÅD OCH TIPS

10.1 Allmänt

Följ tipsen för optimal rengöring och torkning vid daglig användning och även för att skydda miljön.

- Att diska i diskmaskinen enligt instruktionerna i användarmanualen förbrukar vanligtvis mindre vatten och energi än att diska för hand.
- Förskölj inte disken för hand. Det ökar vatten- och energiförbrukningen. Välj ett program med förtvättfas om så behövs.
- Ta bort större rester av mat från disken och töm koppar och glas innan du stoppar in dem i maskinen.
- Välj ett program enligt typen av disk och smutsgrad.
- För att förhindra uppbyggnad av kalk inuti produkten:
 - Fyll på saltbehållaren vid behov.
 - Använd rekommenderad dos vad gäller maskindiskmedel och spolglans.
 - Kontrollera att vattenavhårdarens aktuella nivå överensstämmer med vattentillförselns hårdhet.
 - Följ instruktionerna i avsnittet "Underhåll och rengöring".

10.2 Använda salt, spolglans och diskmedel

- Använd endast salt, spolglans och diskmedel som är avsedda för diskmaskin. Andra medel kan skada produkten.
- I områden med hårt vatten och mycket hårt vatten rekommenderar vi att man använder vanligt diskmedel (pulver, gel, tabletter utan ytterligare funktioner), spolglans och salt separat för optimal diskning och torkning.
- Multitabletter löses kanske inte helt upp under korta program, vilket kan leda till rester av maskindiskmedel på disken. Se produktförpackningen. Använd tabletter med längre program.
- Använd alltid rätt mängd diskmedel. Otillräcklig dosering av diskmedel kan leda till dåligt resultat och fläckar från hårt vatten på disken. Användning av för mycket diskmedel med mjukt eller

avhärdat vatten resulterar i diskmedelrester på disken. Se anvisningarna på diskmedelsförpackningen.

- Använd alltid rätt mängd diskmedel. Otillräcklig dosering av spolglans gör att torkresultatet blir mindre bra. Användning av för mycket spolglans ger blåaktiga ränder på disken. För att justera spolglansnivån, se kapitlet "Inställningar".
- Se till att nivån på vattenavhårdningen är korrekt. Om nivån ställs in för högt blir vattnet för mjukt, vilket kan orsaka korrosion på glas. Se kapitlet "Inställningar" för att justera mängden vattenavhårdare.

10.3 Om du vill sluta använda multitabletter

Innan du börjar använda separat diskmedel, salt och spolglans ska du göra följande:

1. Ställ in den högsta nivån på vattenavhårdare.
2. Kontrollera att behållarna för salt och spolglans har fyllts upp.
3. Starta det Quick programmet. Använd inte diskmedel och ladda ingen disk i korgarna.
4. När programmet har körts, ställ in vattenavhårdarnivån för den hårdhet vattnet har där du bor.
5. Ställ in doseringen av spolglans.

10.4 Innan ett program startas

Innan du startar ett valt program måste du se till att:

- Filtren är rengjorda och korrekt monterade.
- Saltbehållarens lock sluter tätt.
- Spolarmarna är inte igentäppta.
- Det finns tillräckligt med salt och sköljmedel.
- Disken är korrekt placerad i korgarna.
- Programmet är lämpligt för typen av disk och smutsgraden.
- Rätt mängd diskmedel används.

10.5 Plocka ut disken ur korgarna

1. Låt disken kallna innan den plockas ut ur produkten. Varm disk kan lätt skadas.
2. Plocka först ut diskgodis från den nedre korgen, sedan från den övre.

ⓘ När programmet är klart kan det fortfarande finnas vatten inuti maskinen.

11. UNDERHÅLL OCH RENGÖRING

VIKTIGT

Innan något underhåll utförs förutom att köra ↻-programmet, stäng av produkten och koppla bort den från eluttaget.

Smutsiga filter och igensatta spolarmar försämrar diskresultaten.

Filtren är självrengörande och behöver inte rengöras efter varje användning. Rengör filtren en gång i veckan. Rengör sprayarmarna varannan månad, eller oftare om du märker matrester på rätterna efter att programmet är klart. Hur ofta apparaten behöver rengöras kan variera beroende på hur mycket den används.

11.1 Hur man startar ↻ MachineCare -programmet

Rengör filtren och spolarmarna innan du startar programmet.

1. Använd ett avkalkningsmedel avsett för diskmaskiner. Följ instruktionerna på förpackningen. Stoppa inte in någon disk i korgarna.

2. Tryck och håll in AUTO i ca 3 sekunder.

↻-indikatorn är på.

3. Stäng luckan för att starta programmet.

När programmet är klart är ↻-indikatorn av.

11.2 Invändig rengöring

- Rengör produktens insida med en mjuk, fuktig trasa.
- Använd inte produkter med slip-effekt, skursvampar, vassa verktyg, starka kemikalier, avfettningsmedel eller lösningsmedel.
- Torka av luckan, inklusive gummipackningen, en gång i veckan.
- För att behålla din produkts prestanda ska ett rengöringsmedel som är utformat speciellt för diskmaskiner användas minst en gång varannan månad. Följ noga anvisningarna på förpackningen till produkten.

- För optimalt rengöringsresultat, starta ↻-programmet.

11.3 Utvärdig rengöring

- Rengör produkten med en våt mjuk trasa.
- Använd bara neutrala rengöringsmedel.
- Använd vatten utan rengöringsmedel för kontrollpanelen.
- Använd inte slipande produkter, slipande rengöringsvampar eller lösningsmedel.

11.4 Ta bort främmande föremål

Kontrollera filtren och bottensilen efter varje användning av diskmaskinen. Främmande föremål (exempelvis av glas, plast, ben eller tandpetare) minskar rengöringseffekten och kan skada tömningspumpen.

⚠ FÖRSIKTIGHETSÅTGÄRDER!

Kontakta ett auktoriserat servicecenter om du inte kan ta bort främmande föremål.

1. Ta isär filtersystemet enligt beskrivning i detta kapitel.
2. Ta bort alla främmande föremål manuellt.
3. Sätt tillbaka filtren enligt beskrivning i detta kapitel.

11.5 Rengöring av filtren

Filtersystemet består av 3 delar.

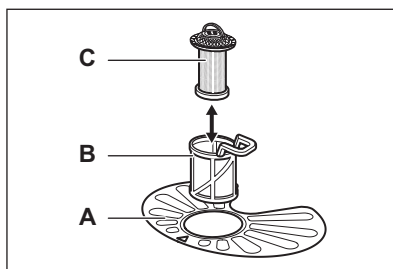

1. Vrid filtret (B) moturs och ta bort det.

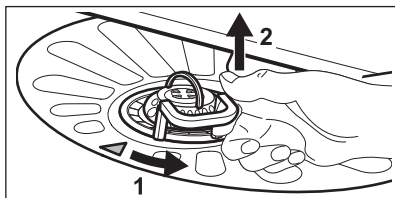

2. Ta ut filtret (C) ur filtret (B).
3. Ta bort det platta filtret (A).
4. Tvätta filtren.

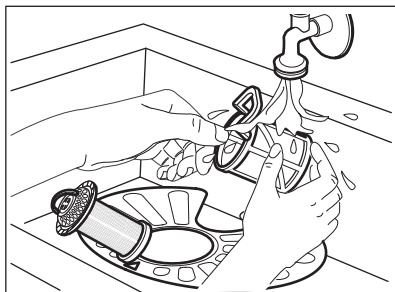

5. Säkerställ att det inte finns några mat- eller smutsrester i eller runt kanten på sumpen.
6. Sätt tillbaka det platta filtret (A). Säkerställ att det är korrekt placerat under de 2 guiderna.

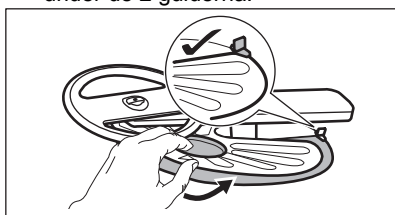

7. Sätt tillbaka filtren (B) och (C).
8. Sätt tillbaka filtret (B) i det platta filtret (A). Vrid medurs tills det låses.

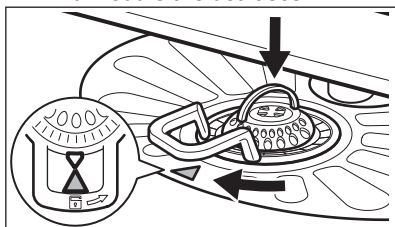

⚠ FÖRSIKTIGHETSÅTGÄRDER!

En felaktig placering av filtren kan ge dåliga diskresultat och orsaka skada på produkten.

11.6 Rengöring av den nedre spolarmen

1. Dra den nedre spolarmen uppåt för att ta bort den.

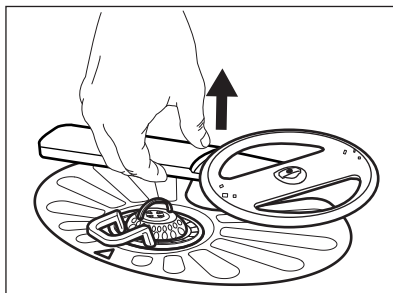

2. Tvätta spolarmen under rinnande vatten. Använd ett smalt spetsigt föremål, t.ex. en tandpetare, för att avlägsna smuts från hålen. Spola vatten genom hålen för att skölja ur smutspartiklar från insidan.
3. Sätt tillbaka spolarmen genom att trycka den nedåt.

11.7 Rengöring av den övre spolarmen

Ta inte bort den övre spolarmen. Om öppningarna i spolarmen är igensatta, ta bort smuts med ett tunt spetsigt föremål, t.ex. en tandsticka.

11.8 Rengöring av takspolarmen

Takspolarmen är placerad i produktens tak. Spolarmen (C) är installerad i tillloppsroret (A) med monteringsselement (B).

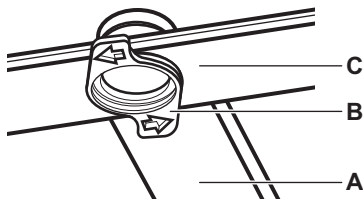

1. Lossa stoppen på sidorna på bestickklädans glidskenor och dra ut lådan.

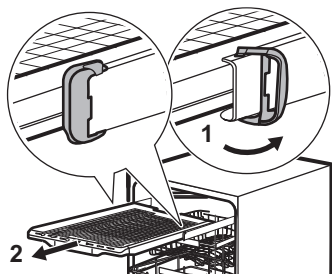

2. Flytta den övre korgen till den nedersta nivån för att enklare komma åt spolarmen.
3. För att lossa spolarmen (C) från tillloppsöröret (A), vrid monterings-elementet (B) moturs och dra spolarmen neråt.
4. Tvätta spolarmen under rinnande vatten. Använd ett smalt spetsigt föremål, t.ex. en tandpetare, för att avlägsna smuts från hålen. Spola vatten genom hålen för att skölja ur smutspartiklar från insidan.
5. Sätt tillbaka spolarmen (C) genom att föra in monterings-elementet (B) i spolarmen och sätta fast det i tillloppsöröret (A) genom att vrida det medurs. Kontrollera att monterings-elementet är fastlåst i rätt position.

6. Sätt tillbaka besticklådan på glidskenorna och fäst stoppen.

11.9 Rengöra inloppsslangens filter

1. Stäng vattenkranen.
2. Vrid fästet (A) medurs. Koppla loss slangen.

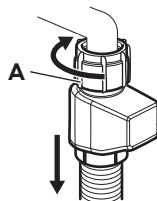

3. Rengör inloppsslangens filter.

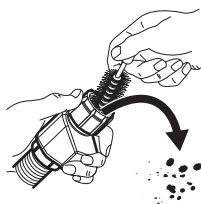

12. FELSÖKNING

De flesta problemen som kan uppstå kan lösas utan att man behöver kontakta en auktoriserad serviceverkstad. Se tabellen för information om eventuella problem.

Vid vissa problem visas en felkod på displayen.

När du har kontrollerat produkten, stäng av och slå på den igen. Kontakta ett auktoriserat servicecenter om problemet kvarstår. Koppla ur produkten och använd den inte förrän problemet är åtgärdat.

VIKTIGT

Stäng vattenkranen, koppla ur produkten och använd den inte förrän problemet är åtgärdat.

Du kan inte aktivera maskinen.

- Se till att stickkontakten sitter ordentligt i eluttaget.
- Kontrollera att det inte finns någon utlöst säkring i säkringsdosan.

Programmet startar inte.

- Kontrollera att maskinens lucka är stängd.
- Om fördröjd start är inställd avbryter du den nedräkningen eller väntar tills nedräkningen är slut.
- Saltet fylls på i maskinens vattenavhärda-re. Avhärdningsprocessen tar cirka 5 minuter.

Felkod eller . Produkten fylls inte med vatten.

- Kontrollera att vattenkranen är öppen.
- Kontrollera att trycket från vattenledningen ligger mellan 0.05 (0.5) / 1 (10) MPa (bar). Kontakta din lokala vattenleverantör för information om detta.
- Kontrollera att vattenkranen inte är igen-täppt.
- Kontrollera att filtret i tillloppsslangen inte är igen-täppt. Rengör filtret vid behov. Se kapitel "Underhåll och rengöring".

- Kontrollera att inloppsslangen inte är böjd, skadad eller vriden.

Felkod **120**. Maskinen tömmer inte ut vattnet.

- Kontrollera att avloppsmuffen inte är igentäppt.
- Kontrollera att det inre filtersystemet inte är igentäppt.
- Kontrollera att avloppsslangen inte är böjd eller vriden.

Felkod **130**. Översvämningsskyddet är aktiverat.

- Stäng vattenkranen.
- Kontrollera att maskinen är rätt installerad.
- Se till att korgarna fylls så som visas i användarmanualen.

Felkoderna **141–144**. Fel på diskpumpen eller tömningspumpen.

- Kontrollera att filtren är rena.
- Stäng av maskinen och sätt på den igen.

Felkoderna **151–159** eller **15A–15F**. Fel på diskpumpen eller tömningspumpen.

- Stäng av maskinen och sätt på den igen.

Felkod **161** eller **169**. Temperaturen på vattnet i maskinen är för hög eller så är det fel på temperatursensorn.

- Se till att temperaturen på inloppsvattnet inte överstiger 60°C.
- Stäng av maskinen och sätt på den igen.

Felkoderna **1C0** eller **1C3**. Tekniskt fel på maskinen.

- Stäng av maskinen och sätt på den igen.

Felkod **1F1**. Vattennivån i produkten är för hög.

- Stäng av maskinen och sätt på den igen.
- Kontrollera att filtren är rena.
- Se till att avloppsslangen är installerad vid rätt höjd ovanför golvet. Se installationsanvisningen.

Maskinen stannar och startar flera gånger under körning.

- Det är helt normalt. Det ger ett optimalt rengöringsresultat och sparar energi.

Programmet tar för lång tid.

- Om fördröjd start är inställd avbryter du den nedräkningen eller väntar tills nedräkningen är slut.

- Aktivering av programfunktioner kan förlänga programtiden.

Den visade programtiden är inte samma som programtiden i tabellen med förbrukningsvärden.

- Programtidens längd kan variera beroende på vattentryck och -temperatur, spänningsvariationer i nätnanslutningen, valda tillval, mängden disk och smutsgrad.

Den återstående tiden på displayen ökar och hoppar nästan till slutet av programtiden.

- Detta är inget fel. Maskinen fungerar som den ska.

Litet läckage från maskinens lucka.

- Produkten står inte plant. Lossa eller dra åt de justerbara fötterna (om tillämpligt).

Luckan är svår att stänga.

- Produkten står inte plant. Lossa eller dra åt de justerbara fötterna (om tillämpligt).
- Delar av porslinet sticker ut från korgarna.

Luckan öppnas när ett program är igång.

- AirDry-funktionen aktiveras för att förbättra torkresultatet samtidigt som energi sparas. För att avaktivera funktionen, se kapitlet "Inställningar".

Skramlande/knackande ljud inifrån maskinen.

- Porslinet är inte ordentligt insatt i korgarna. Se kapitel "Ladda diskmaskinen".
- Se till att sprayarmen kan röra sig fritt.

Produkten löser ut automatsäkringen.

- Strömstyrkan är otillräcklig för strömförsörjning av alla apparater som används samtidigt. Kontrollera uttagets strömstyrka och kapaciteten på mätaren eller stäng av någon av apparaterna som används.
- Internt elektriskt fel på maskinen. Kontakta ett auktoriserat servicecenter.

12.1 Disk- och torkresultatet är inte tillräckligt bra

Dåligt diskresultat.

- Se kapitel "Råd och tips".
- Använd ett intensivare diskprogram.
- Aktivera tillvalet ExtraPower för bättre diskresultat med ett valt program.
- Rengör spolarmunstyckena och filtren. Se kapitel "Underhåll och rengöring".
- Diskmedlets kvalitet kan vara orsaken. Testa ett annat diskmedel.

Maskinen torkar disken dåligt.

- Se kapitel "Råd och tips".
- Disken har lämnats kvar för länge i maskinen med luckan stängd. Aktivera alternativet AirDry för att ställa in automatisk lucköppning och bättre torkresultat. Se kapitel "Inställningar".
- Töm diskmaskinen endast när programmet är avslutat och displayen visar 0:00.
- Det finns ingen spolglans eller så är doseringen inte tillräcklig. Fyll spolglansbehållaren eller ställ in doseringen på en högre nivå (om tillämpligt).
- Spolglansens kvalitet kan vara orsaken. Prova att använda ett annat spolglansmedel.
- Använd alltid spolglans, även med multitabletter.
- Plastföremål kan behöva handtorkas.
- Programmet Quick har ingen torkningsfas. Välj ett annat program.
- Vattendroppar från den övre korgen föll ner på den nedre korgen. Töm först den nedre korgen och sedan den övre.

Vita ränder på glas och porslin.

- För mycket diskmedel har använts. Minska kvantiteten.

Blåaktig beläggning på glas och porslin.

- Den utsläppta mängden spolglans är för stor. Välj en lägre doseringsnivå.

Det finns fläckar och torkade vattendroppar på glas och porslin.

- Spolglansens kvalitet kan vara orsaken. Prova ett annat spolglansmedel.
- Se kapitel "Ladda diskmaskinen".

Insidan på maskinen är blöt.

- Detta är inget fel på maskinen. Fukt kondenserar på maskinens väggar.

Ovanligt skum under diskning.

- Använd diskmedlet som är avsett för diskmaskiner.
- Använd ett diskmedel från en annan tillverkare.
- Skölj inte disken under rinnande vatten före diskningen.

Det finns rost på besticken.

- Det finns för mycket salt i vattnet som används för att diska. Ta alltid bort utspilt salt efter att du fyllt på saltbehållaren.

- Rostiga föremål och bestick av rostfritt stål placerades tillsammans. Ställ inte dessa föremål nära varandra.

Det finns rester kvar i diskmedelsfacket vid slutet av programmet.

- Vatten kan inte skölja bort diskmedlet från facket. Se till att spolarmen roterar fritt och inte är igentäppt.
- Se till att föremålen i korgarna inte hindrar locket till diskmedelsfacket från att öppna.

Dålig lukt i maskinen.

- Se kapitel "Underhåll och rengöring".
- Använd regelbundet ett program med diskningstemperatur på 65°C.

Kalkavlagringar på porslin, i diskmaskinen och på insidan av dörren.

- Vattnets hårdhetsgrad är hög. Använd salt och ställ in avhärdeningen även när multifunktionstabletter används. Se avsnittet om vattenavhårdare i kapitlet "Inställningar".
- Saltnivån är låg. Om saltindikatorn lyser, fyll på saltbehållaren.
- Saltbehållarens lock sitter löst. Kontrollera locket.
- Starta -programmet med avkalkningsmedel eller rengöringsprodukt avsedd för diskmaskiner.
- Om kalkavlagringar finns kvar, rengör maskinen med lämpliga rengöringsmedel.
- Testa ett annat diskmedel.
- Kontakta diskmedelstillverkaren.

Matt, missfärgat eller naggat porslin.

- Se till att endast diskmaskinssäkra föremål diskas i maskinen.
- Ladda och plocka ur korgarna försiktigt. Se kapitel "Ladda diskmaskinen".
- Placera ömtåliga plagg i den övre korgen.
- Aktivera alternativet GlassCare för att säkerställa specialbehandling av glas och ömtåliga föremål.

Se "Före första användning", "Ladda diskmaskinen", "Daglig användning", eller "Råd och tips" för andra möjliga orsaker.

13. TEKNISKA DATA

| | | |
|----------------------------|--|-----------------------|
| Mått | Bredd / Höjd / Djup (mm) | 596 / 818 - 898 / 550 |
| Elanslutning ¹⁾ | Spänning (V) | 220 - 240 |
| | Frekvens (Hz) | 50 |
| Vattentryck | Min. / max. MPa (bar) | 0.05 (0.5) / 1 (10) |
| Vattenförsörjning | Kallt vatten eller varmt vatten (°C) ²⁾ | min. 5 – max. 60 |
| Kapacitet | Kuvert | 14 |

¹⁾ Se produktdekalen för andra värden.

²⁾ Om varmvattnet kommer från en alternativ energikälla (t.ex. solpaneler) kan en varmvattensanslutning användas för att minska energiförbrukningen.

13.1 Länk till EU EPREL databasen

QR-koden på energimärkningsetiketten som medföljer produkten ger en webblänk till registreringen av denna produkt i EU EPREL databasen. Förvara energimärkningsetiketten för referens tillsammans med användarhandboken och alla andra dokument som medföljer denna produkt.

Det är också möjligt att hitta information om produktens prestanda i EU EPREL databasen med hjälp av länken <https://eprel.ec.europa.eu> och det modellnamn och produktnummer som du hittar på produktens typskylt. Se avsnittet "Produktbeskrivning".

14. MILJÖSKYDD

Återvinn material med symbolen . Återvinn förpackningen i rätt återvinningsbehållare. Bidra till att skydda vår miljö och vår hälsa genom att återvinna avfall från elektriska och elektroniska apparater. Släng inte produkter

som är märkta med symbolen  med hushållsavfallet. Lämna in produkten på närmaste återvinningsstation eller kontakta kommunen.

A series of 20 horizontal dotted lines spanning the width of the page, providing a template for handwriting practice.

